



IMPRESSA
if you love coffee

Art. 65592 - Xs95/Xs90 NL - 03/06

IMPRESSA Xs95 / Xs90
Beknopte gebruiksaanwijzing

Bedieningselementen

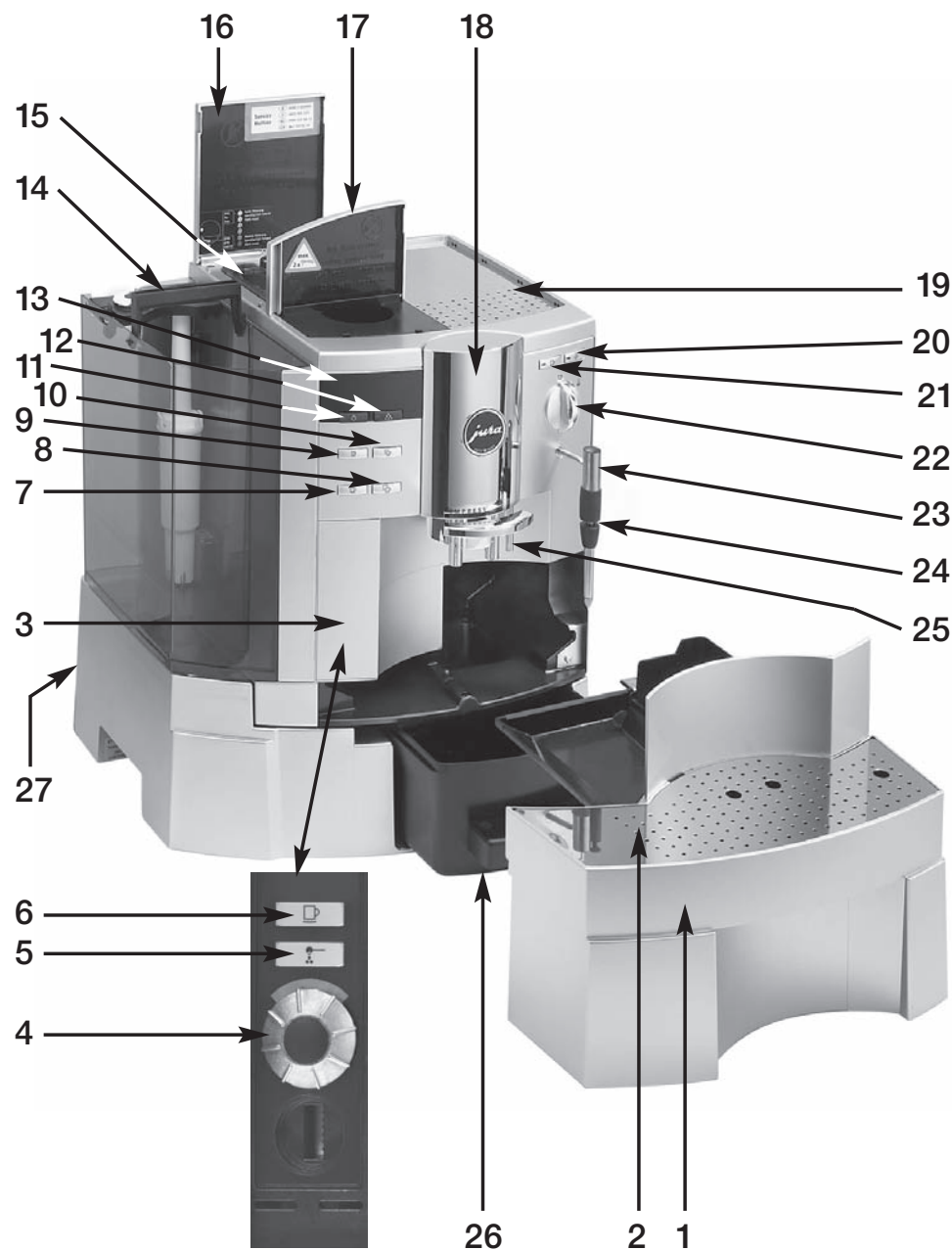

Bedieningselementen

1. Lekbakje
2. Rooster
3. Programmeerdeur
4. Rotary Switch
5. Keuzeknop voor voorgemalen koffie
6. Keuzeknop koffie à la carte
7. Keuzeknop 1 koffie
8. Keuzeknop 2 koffie
9. Keuzeknop 1 Espresso
10. Keuzeknop 2 Espresso
11. Schakelaar Aan/Uit
12. Onderhoudsknop
13. Display-dialogosysteem
14. Watertank met draagbeugel
15. Aromadeksel
16. Afdekking bonenreservoir
17. Deksel vulopening voor vóórgemalen koffie
18. In hoogte verstelbare koffie-uitloop
19. Verwarmbare plaats voor kopjes
20. Keuzeknop continu stoom
21. Keuzeknop stoomdosering
22. Keuzeknop heet water
23. Zwenkbaar uitlooppijpje
24. 2-traps opschuimmondstuk
25. In hoogte verstelbare heetwateruitloop
26. Koffieafvalbakje
27. Netschakelaar

Eerste inbedrijfstelling



- Netschakelaar aan (I)
- Op aan/uit-toets  drukken
- Waterreservoir vullen
- Koffiebonen bijvullen

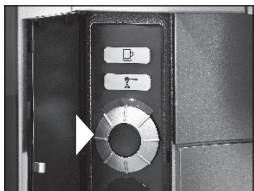

Displaytekst: `SPRACHE DEUTSCH`

- Open de programmeerdeur
- Rotary Switch draaien tot de gewenste taal wordt aangegeven
- Op Rotary Switch drukken om de keus te bevestigen



Displaytekst: `SYSTEEM VULLEN / STOOM DRUKKEN`

- Plaats een bakje onder het 2-traps opschuimmondstuk
 - Druk op één van de knoppen voor stoombereiding 
- Systeem wordt automatisch gevuld



Displaytekst: `ONDERHOUD DRUKKEN`

- Bakje onder koffie-uitloop zetten
 - Op onderhoudstoets  drukken
- De waterleidingen worden met vers water gespoeld

Het apparaat is klaar om koffie te zetten

Filter inzetten (bij eerste inbedrijfstelling)



- Open de programmeerdeur
 - Druk op de Rotary Switch totdat u een akoestisch signaal hoort
- Displaytekst: `FILTER NEE`
- Nogmaals op Rotary Switch drukken om naar het programma-punt te gaan



- Rotary Switch draaien tot `FILTER JA` op de display verschijnt

- Op Rotary Switch drukken om instelling te bevestigen

- Waterreservoir verwijderen en legen

Displaytekst: `FILTER PLAATSEN / STOOM DRUKKEN`

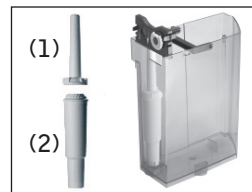

- Patroonhouder omhoog klappen
- Verlengstuk (1) boven op de CLARIS plus filterpatroon (2) zetten
- Filterpatroon met lichte druk in waterreservoir plaatsen
- Patroonhouder sluiten (klikt hoorbaar in)



- Waterreservoir vullen



- Bakje (ca. 0.5 liter) onder het 2-traps opschuimmondstuk plaatsen

- Druk op één van de knoppen voor stoombereiding 
- Filterspoeling stopt automatisch

Het apparaat is klaar om koffie te zetten

Reiniging (duur: ca. 15 minuten)



Displaytekst: APPARAAT REINIGEN

- Op onderhoudstoets  drukken

Displaytekst: LADE / AFVALBAK LEGEN

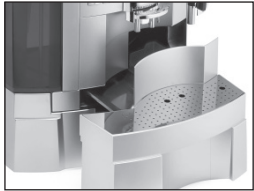

- Lek- en residubak legen en weer inzetten



- Onder de koffie-uitloop een bakje (ca. 0.5 liter) plaatsen

Displaytekst: ONDERHOUD DRUKKEN

- Op onderhoudstoets  drukken

Er klinkt een geluidssignaal



Displaytekst: TABLET INWERPEN /

ONDERHOUD DRUKKEN

- Deksel van vultrechter voor gemalen koffie openen
- Origineel JURA-reinigingstablet erin doen en deksel sluiten
- Op onderhoudstoets  drukken

Er klinkt een geluidssignaal

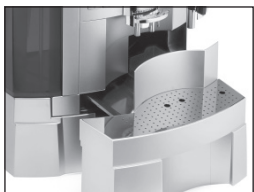

Displaytekst: LADE / AFVALBAK LEGEN

- Lek- en residubak legen en weer terugplaatsen

Het apparaat is klaar om koffie te zetten

Filter wisselen

Als er 50 liter water zijn bereid, is de werking van het filter uitgeput. Op de display verschijnt de oproep om het filter te vervangen.



Displaytekst: FILTER WISSELEN

- Op onderhoudstoets  drukken

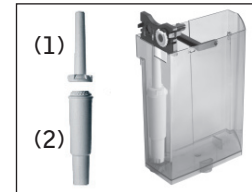



- Waterreservoir verwijderen en legen
- patroonhouder omhoog klappen
- Oud CLARIS plus filterpatroon verwijderen
- Verlengstuk (1) boven op de nieuwe CLARIS plus filterpatroon (2) zetten
- Filterpatroon met lichte druk in waterreservoir plaatsen
- patroonhouder sluiten (klikt hoorbaar in)



- Waterreservoir vullen



- Bakje (ca. 0.5 liter) onder de 2-traps opschuimmondstuk plaatsen

- Druk op één van de knoppen voor stoombereiding  
Filterspoeling stopt automatisch

Het apparaat is klaar om koffie te zetten

Ontkalking (duur: ca. 50 minuten)



Displaytekst: APPARAAT ONTKALKEN

- Op onderhoudstoets  drukken

Displaytekst: LADE / AFVALBAK LEGEN



- Lek- en residubak legen en weer inzetten

Displaytekst: MIDDEL IN TANK / STOOM DRUKKEN



- Waterreservoir verwijderen en legen
- Inhoud van een blisterverpakking (3 tabletten) volledig in 0.6 l water oplossen
- Oplossing in de lege waterreservoir doen
- Waterreservoir weer inzetten





- 2-traps opschuimmondstuk of Profi-Auto-Cappuccino verwijderen
- Onder het uitloopbuisje een bakje zetten
- Druk op één van de knoppen voor stoombereiding  
Er klinkt een geluidssignaal



Displaytekst: KRAAN OPENEN

- Zet het bakje onder het uitlooppijpje voor heet water



- Draai de keuzeschakelaar voor heet water naar rechts 
Er klinkt een geluidssignaal
- Draai de keuzeschakelaar voor heet water naar links 
Er klinkt een geluidssignaal

Ontkalking (Vervolg)

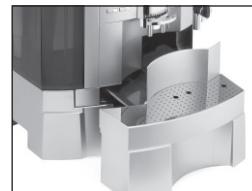



Displaytekst: LADE / AFVALBAK LEGEN

- Lek- en residubak legen en weer inzetten



Displaytekst: WATERTANK VULLEN / SPOELEN

- Waterreservoir goed uitspoelen, met koud, vers leidingwater vullen en weer inzetten



- Onder het uitloopbuisje een bakje zetten
- Druk op één van de knoppen voor stoombereiding  
Er klinkt een geluidssignaal



Displaytekst: KRAAN OPENEN

- Zet het bakje onder het uitlooppijpje voor heet water



- Draai de keuzeschakelaar voor heet water naar rechts 
Er klinkt een geluidssignaal
- Draai de keuzeschakelaar voor heet water naar rechts 
Er klinkt een geluidssignaal

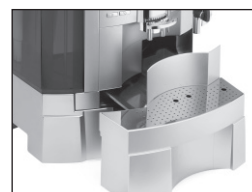

Displaytekst: LADE / AFVALBAK LEGEN

- Lek- en residubak legen en weer inzetten

Het apparaat is klaar om koffie te zetten

Cappuccino-reiniging



Wanneer u vaak melk bereidt, moet de cappuccinatore dagelijks gereinigd worden.

- Een bakje met 2.5 dl water vullen
- 1 maatdop (max. 15 ml) Auto-Cappuccino reiniger toevoegen
- Melkslangetje in het kannetje hangen
- Bakje (ca. 0.5 liter) onder de Profi-Auto-Cappuccinatore plaatsen
- Druk op één van de knoppen voor stoombereiding ☺☺

Zodra het mengsel verbruikt is:

- Het kannetje met vers water vullen
- Melkslangetje in het kannetje hangen
- Druk op één van de knoppen voor stoombereiding ☺☺

Zodra het verse water verbruikt is, is het apparaat klaar om koffie te zetten



Notities

Reiniging van de Profi-Auto-Cappuccino en het mondstuk



Ondanks de cappuccino reiniging moet u de Profi-Auto-Cappuccino regelmatig demonteren en onder stromend water schoon spoelen.

- Mondstuk verwijderen
- Mondstuk uit elkaar halen
- Alle delen van het mondstuk grondig onder stromend water schoon spoelen
- Mondstuk in elkaar zetten en weer aan het apparaat aansluiten
- Let erop dat de luchttoevoeropening (zie de cirkel) goed gespoeld wordt en vrij van verontreinigingen is. Niet met scherpe voorwerpen reinigen!

