

*jura*®

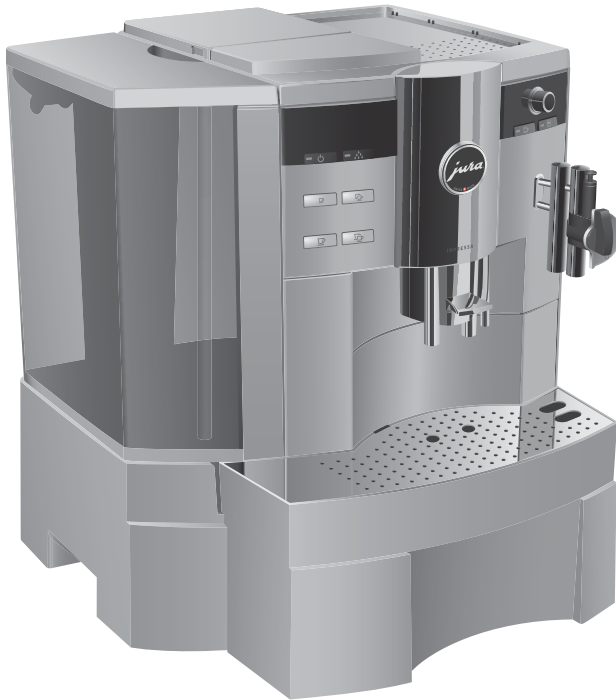

## Het boek voor de IMPRESSA Xs95/Xs90 One Touch en IMPRESSA Xs9 Classic



Originele gebruiksaanwijzing

Lees de gebruiksaanwijzing voordat u het apparaat gebruikt.

## UW IMPRESSA Xs95/Xs90 One Touch en IMPRESSA Xs9 Classic

Bedieningselementen	4
Eigenlijk gebruik	6
Voor uw veiligheid	6
Het boek voor de IMPRESSA Xs95/Xs90 One Touch en Xs9 Classic	9
Beschrijving van de symbolen	9
<b>1</b> Voorbereiden en in gebruik nemen	<b>10</b>
Connector System®	10
JURA op internet	10
Opstellen	10
Waterreservoir vullen	10
Bonereservoir Vullen	11
Eerste inbedrijfstelling	11
Filter plaatsen en activeren	12
Waterhardheid bepalen en instellen	13
Molen instellen	14
Inschakelen	15
Uitschakelen	16
<b>2</b> Bedieningsmogelijkheden leren kennen	<b>17</b>
Bereiding met één druk op de knop	17
Enmalige instellingen vóór en tijdens de bereiding	18
Waterhoeveelheid permanent aan de grootte van het kopje aanpassen	19
Permanente instellingen in de programmeerstand	20
Informatie en onderhoudsstatus opvragen	23
Teller	24
<b>3</b> Bereiding met één druk op de knop	<b>25</b>
Espresso	25
Koffie	26
Koffie à la Carte	26
Latte macchiato, Cappuccino	27
Voorgemalen koffie	27
Warme melk en melkschuim	28
Heet water	29

4	Permanente instellingen in de programmeerstand	31
	Producten .....	31
	Energie Spaar Modus .....	33
	Automatisch uitschakelen .....	34
	Spoelingen .....	35
	Instellingen resetten naar fabrieksinstelling.....	36
	Blokkeren .....	37
	Eenheid waterhoeveelheid .....	38
	Taal.....	38
5	Onderhoud	40
	Onderhoudstips.....	40
	Cappuccinatore reinigen.....	40
	Apparaat spoelen .....	42
	Cappuccinatore spoelen .....	42
	Profi Cappuccinatore demonteren en spoelen.....	43
	Easy Cappuccinatore demonteren en spoelen.....	44
	Apparaat reinigen.....	44
	Apparaat ontkalken.....	46
	Filter vervangen.....	49
	Bonenreservoir reinigen.....	51
	Waterreservoir ontkalken.....	51
6	Meldingen op de display	52
7	Storingen verhelpen	54
8	Transport en milieuvriendelijke afvoer	56
	Transport / systeem legen .....	56
	Afvoer .....	56
9	Technische gegevens	57
	Index	58
	JURA contactgegevens / Juridische instructies	60

## Bedieningselementen

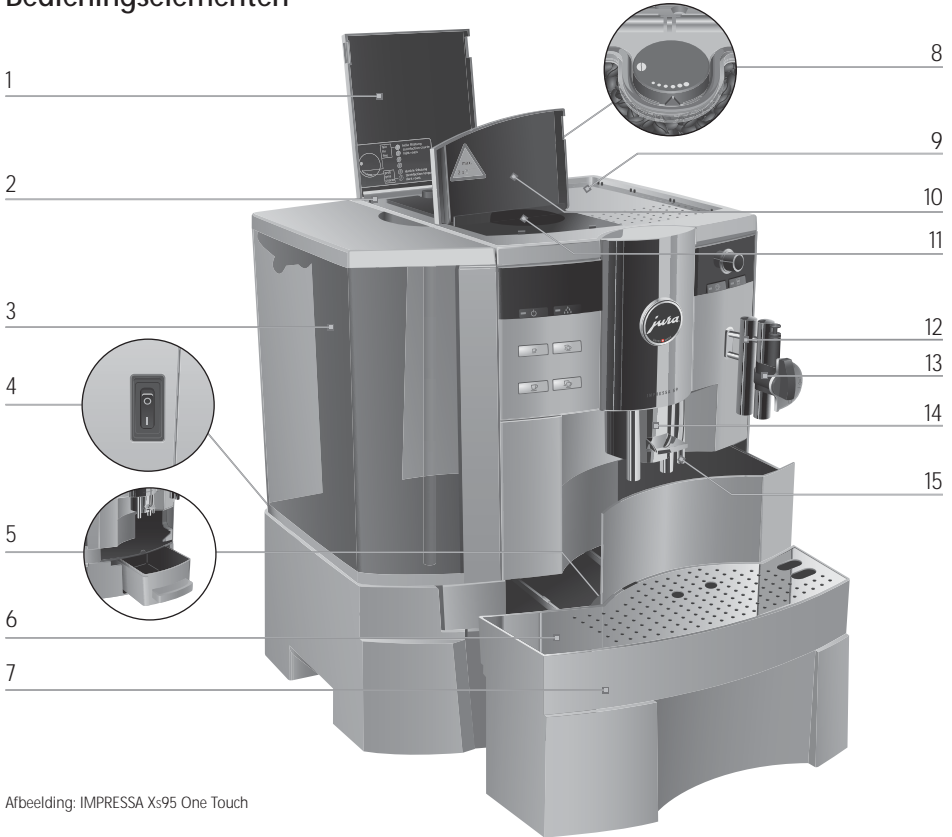









Afbeelding: IMPRESSA Xs95 One Touch









- |   |  |    |   |
|---|--|----|---|
| 1 | Afdekking bonenreservoir                                 | 9  | Kopjesplateau                                 |
| 2 | Bonenreservoir met aromadeksel                           | 10 | Afdekking vultrechter voor voorgemalen koffie |
| 3 | Waterreservoir met draagbeugel                           | 11 | Vultrechter voor voorgemalen koffie           |
| 4 | Netschakelaar en netsnoer (achterzijde van het apparaat) | 12 | Connector System® voor verwisselbare pijpjes  |
| 5 | Koffieresidubak  | 13 | Profi Cappuccinatore                          |
| 6 | Kopjesplateau  | 14 | In hoogte verstelbare koffie-uitloop          |
| 7 | Restwaterbak   | 15 | Heetwateruitloop                              |
| 8 | Draaiknop maalgraadinstelling                            |    |   |



Front links

- 1 Display
- 2 Afdekking Rotary Switch
- 3  Rotary Switch
-  Toets Aan/Uit
-  Onderhoudstoets
-  Toets 1 espresso
-  Toets 2 espressi
-  Toets 1 koffie
-  Toets 2 koffie
-  Toets Koffie à la Carte
-  Toets Voorgemalen koffie

Front rechts

- 4  Selector switch
- 5  Profí Cappuccinatore
- 6  Easy Cappuccinatore
-  Symbool Heetwaterportie
-  Symbool Heet water
-  Toets Cappuccino
-  Symbool Melkportie
-  Symbool Melk
-  Toets Latte Macchiato

Met het Connector System® kunnen verschillende pijpjes worden gebruikt. Deze zijn verkrijgbaar via uw geautoriseerde JURA-dealer.

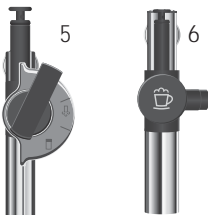

## Eigenlijk gebruik

Het apparaat is ontwikkeld en geconstrueerd voor bedrijfsdoeleinden. Het is bedoeld voor koffiebereiding en het verwarmen van melk en water. Elk ander gebruik wordt beschouwd als oneigenlijk gebruik. JURA Elektroapparate AG kan niet aansprakelijk worden gesteld voor de gevolgen van oneigenlijk gebruik.

Lees deze gebruiksaanwijzing vóór gebruik van het apparaat volledig door en houd u eraan. Houd dit boek voor de IMPRESSA bij het apparaat en geef het eventueel door aan volgende gebruikers.

## Voor uw veiligheid



Lees onderstaande belangrijke veiligheidsaanwijzingen aandachtig door en neem deze in acht. Zo voorkomt u levensgevaar door elektrische schokken:

- Neem nooit een beschadigd apparaat of een apparaat met beschadigd netsnoer in gebruik.
- Zijn er tekenen die duiden op beschadigingen, zoals een brandlucht, trek dan onmiddellijk de stekker uit het stopcontact en neem contact op met uw JURA leverancier.
- Als het netsnoer van dit apparaat is beschadigd, moet het direct bij een door JURA geautoriseerd servicecenter worden gerepareerd.
- Zorg dat de IMPRESSA en het netsnoer zich niet in de buurt van hete oppervlakken bevinden.
- Zorg dat het netsnoer niet wordt afgeklemd of langs scherpe randen schuurt.
- Open het apparaat niet en probeer het nooit zelf te repareren. Verander niets aan het apparaat dat niet in het boek voor de IMPRESSA staat beschreven. Het apparaat bevat stroomvoerende onderdelen. Na het openen bestaat er levensgevaar. Reparaties mogen uitsluitend bij door JURA geautoriseerde servicecenters met originele onderdelen en accessoires worden uitgevoerd.

Verschroeiingen en verbrandingen aan de uitlopen en het pijpje zijn mogelijk:

- Plaats het apparaat buiten het bereik van kinderen.
- Raak geen hete onderdelen aan. Gebruik de daarvoor bestemde handgrepen.
- Zorg dat het betreffende pijpje goed gemonteerd zit en schoon is. Bij onjuiste montage of verstoppingen kunnen het pijpje of onderdelen van het pijpje losgaan.

Een beschadigd apparaat is niet veilig en kan verwondingen en brand veroorzaken. Om schade en mogelijk gevaar voor verwonding en brand te voorkomen:

- Laat het netsnoer nooit los hangen. Het netsnoer kan een struikelblok vormen of beschadigd raken.
- Bescherm de IMPRESSA tegen weersinvloeden zoals regen, vorst en direct zonlicht.
- Dompel de IMPRESSA, het netsnoer en de aansluitingen nooit in water.
- Zet de IMPRESSA en de afzonderlijke onderdelen niet in de vaatwasser.
- Schakel de IMPRESSA vóór reinigingswerkzaamheden uit met de netschakelaar. Veeg de IMPRESSA altijd vochtig maar nooit nat af en bescherm het apparaat tegen constant inwerkend spatwater.
- De IMPRESSA mag niet op een plaats staan waar een waterstraal kan worden gebruikt.
- Het apparaat alleen aansluiten op netspanning zoals aangegeven op het typeplaatje. Het typeplaatje is aan de onderzijde van uw IMPRESSA aangebracht. Meer technische gegevens vindt u in hoofdstuk 9 »Technische gegevens«.

#### Belangrijke aanwijzingen

- Gebruik uitsluitend originele JURA onderhoudsmiddelen. Niet expliciet door JURA aanbevolen accessoires kunnen de IMPRESSA beschadigen.
- Gebruik geen koffiebonen die met hulpstoffen zijn behandeld of zijn gekaramelliseerd.
- Vul het waterreservoir uitsluitend met koud, vers water.
- Schakel het apparaat met de netschakelaar uit als u het langere tijd niet gebruikt.
- Kinderen mogen reinigings- en onderhoudswerkzaamheden uitsluitend onder toezicht van een verantwoordelijke persoon uitvoeren.
- Laat kinderen niet met het apparaat spelen.
- Kinderen onder acht jaar uit de buurt van het apparaat houden resp. permanent in de gaten houden.
- Kinderen vanaf acht jaar mogen het apparaat uitsluitend zonder toezicht bedienen als de veilige omgang met het apparaat uitgelegd is. Kinderen moeten mogelijke gevaren door een foutieve bediening kunnen herkennen en begrijpen.

#### Veiligheid bij het gebruik met de CLARIS-filterpatroon:

- Bewaar CLARIS-filterpatroon op een voor kinderen onbereikbare plaats.
- Bewaar de CLARIS-filterpatroon in de gesloten verpakking op een droge plaats.
- Bescherm de filterpatroon tegen warmte en direct zonlicht.
- Gebruik geen beschadigde CLARIS-filterpatroon.
- Open de CLARIS-filterpatroon niet.



## Het boek voor de IMPRESSA Xs95/Xs90 One Touch en Xs9 Classic

U hebt nu het boek voor uw IMPRESSA in de hand. Met behulp van dit boek raakt u veilig en snel vertrouwd met uw IMPRESSA en de talloze mogelijkheden ervan.

In hoofdstuk 1 »Vorbereiden en in gebruik nemen« wordt stap voor stap het plaatsen en voorbereiden van de IMPRESSA beschreven.

Hoofdstuk 2 »Bedieningsmogelijkheden leren kennen« verdient met name aanbeveling als u de IMPRESSA nog moet leren kennen. U wordt gestimuleerd om de mogelijkheden voor persoonlijk koffiegenot actief te ontdekken.

Alle andere hoofdstukken zijn bedoeld om dingen in op te zoeken.

Gebruik het boek voor de IMPRESSA en word een kunstenaar in het bereiden van opwindende koffiespecialiteiten – een echte barista!

Op de homepage van JURA ([www.jura.com](http://www.jura.com)) kunt u een beknopte gebruiksaanwijzing voor uw apparaat downloaden.

### Beschrijving van de symbolen

#### Waarschuwingen



**VOORZICHTIG**

Lees altijd de informatie die door **VOORZICHTIG** en **WAARSCHUWING** met een waarschuwingsteken is aangegeven. Het signaalwoord **WAARSCHUWING** wijst u op mogelijke, ernstige verwondingen, het signaalwoord **VOORZICHTIG** wijst u op mogelijke, lichte verwondingen.

---

**VOORZICHTIG**

**VOORZICHTIG** duidt op een situatie die tot een beschadiging van het apparaat kan leiden.

---

#### Gebruikte symbolen



**Aanwijzingen** en tips, zodat het gebruik van de IMPRESSA nog makkelijker wordt.



Verwijzingen naar de **website** van JURA met interessante, uitgebreide informatie: [www.jura.com](http://www.jura.com).



**Verzoek tot handelen.** Hier wordt u verzocht een handeling uit te voeren.

---

## 1 Voorbereiden en in gebruik nemen

In dit hoofdstuk vindt u de benodigde informatie voor het probleemloos gebruiken van uw IMPRESSA. U maakt uw IMPRESSA stap voor stap klaar voor uw eerste kopje koffiegenot.

### Connector System®

Met het Connector System® kunnen verschillende cappuccinatori worden gebruikt:

- Profi Cappuccinatore
  - Cappuccino / latte macchiato
  - Warme melk
- Easy Cappuccinatore
  - Cappuccino / latte macchiato

### JURA op internet

Neem een kijkje op onze website.

- @ Op [www.jura.com](http://www.jura.com) vindt u interessante en actuele informatie over uw IMPRESSA en het thema koffie.
- @ De Knowledge Builder staat u op [www.jura.com](http://www.jura.com) ter beschikking. De interactieve hulp LEO ondersteunt u bij het leren kennen van de voordelen en de bediening van uw IMPRESSA.

### Opstellen

Let bij het plaatsen van uw IMPRESSA op het volgende:

- Plaats de IMPRESSA op een horizontaal, voor water ongevoelig oppervlak.
- Kies de plaats voor de IMPRESSA zodanig, dat het apparaat tegen oververhitting is beschermd. Zorg dat de ventilatieopeningen niet worden afgedekt.

### Waterreservoir vullen

Voor een optimaal koffiegenot verdient het aanbeveling het water dagelijks te verversen.

---

#### VOORZICHTIG

Melk, mineraalwater of andere vloeistoffen kunnen het waterreservoir of het apparaat beschadigen.

- ▶ Vul het waterreservoir uitsluitend met vers, koud water.
- 
- ▶ Verwijder het waterreservoir en spoel dit met koud water.
  - ▶ Vul het waterreservoir met vers, koud water en plaats het weer terug.

## Bonenreservoir Vullen

Het bonenreservoir heeft een aromadeksel. Hierdoor blijft het aroma van uw koffiebonen langer behouden.

### VOORZICHTIG

Koffiebonen die met hulpstoffen (bijv. suiker) zijn behandeld, vorgegemalen alsmede gevriesdroogde koffie beschadigen de molen.

- ▶ Vul het bonenreservoir uitsluitend met gebrande koffiebonen zonder nabehandeling.
- 
- ▶ Open het deksel van het bonenreservoir en verwijder het aromadeksel.
  - ▶ Verwijder eventuele verontreinigingen of vreemde voorwerpen in het bonenreservoir.
  - ▶ Vul het bonenreservoir met koffiebonen, sluit het aromadeksel evenals het deksel van het bonenreservoir.

## Eerste inbedrijfstelling



### WAARSCHUWING

Levensgevaar door elektrische schokken bij gebruik met een defect netsnoer.

- ▶ Neem nooit een apparaat met beschadigd netsnoer in gebruik.

**Voorwaarde:** het waterreservoir en het bonenreservoir zijn gevuld.

- ▶ Steek de netstekker in een stopcontact.
- ▶ Schakel de IMPRESSA in met de netschakelaar aan de achterzijde van het apparaat.  
De toets Aan/Uit  brandt (stand-by).
- ▶ Druk op de toets Aan/Uit om de IMPRESSA in te schakelen. Op de display verschijnt **SPRACHE DEUTSCH**.



- ▶ Open de afdekking van de Rotary Switch.
- ▶ Draai de Rotary Switch tot de gewenste taal verschijnt. Bijvoorbeeld **TAAL NL**.
- ▶ Druk de Rotary Switch in om de taal te bevestigen. Op de display verschijnt kort **OPGESLAGEN ✓** om de instelling te bevestigen.  
**SYSTEMEEN VULLEN / ONDERHOUD DRUKKEN**, de onderhoudstoets  brandt.

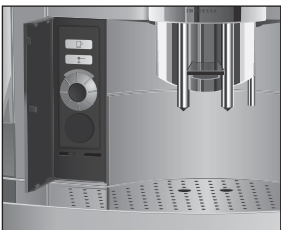

## 1 Voorbereiden en in gebruik nemen



### Filter plaatsen en activeren

- ▶ Plaats een bakje onder de heetwateruitloop en onder het pijpje.
- ♣ ▶ Druk op de onderhoudstoets.  
**SYSTEEM VULT**, het systeem wordt met water gevuld, de onderhoudstoets knippert. Er komt een beetje water uit het pijpje en de heetwateruitloop.  
Het proces stopt automatisch, op de display verschijnt kort **WELKOM BIJ JURA**.  
**WARMT OP**  
**ONDERHOUD DRUKKEN**, de onderhoudstoets ♣ brandt.
- ▶ Plaats een bakje onder de koffie-uitloop.
- ♣ ▶ Druk op de onderhoudstoets.  
Het apparaat spoelt; het proces stopt automatisch.  
Op de display verschijnt **KIEZEN A.U.B.**, uw IMPRESSA is klaar voor gebruik.
- i** Als de inbedrijfstelling niet juist en volledig kon worden uitgevoerd, neem dan contact op met de klantenservice in uw land. De contactgegevens vindt u in »JURA contactgegevens / Juridische instructies«.

Uw IMPRESSA hoeft niet meer te worden ontkalkt als u de CLARIS-filterpatroon gebruikt.

- @ U kunt de handeling »Filter plaatsen« ook online uitproberen. Kijk eens op [www.jura.com](http://www.jura.com) bij de Knowledge Builder.
- i** Voer de handeling »Filter plaatsen« zonder onderbreking uit. Zo is een optimale werking van de IMPRESSA gewaarborgd.

**Voorwaarde:** op de display staat **KIEZEN A.U.B.**.

- ▶ Open de afdekking van de Rotary Switch.
- ⌚ ▶ Druk de Rotary Switch **net zo lang** in tot op de display **ONDERHOUD** verschijnt.
- ⌚ ▶ Draai de Rotary Switch tot **FILTER NEE** wordt aangegeven.
- ⌚ ▶ Druk de Rotary Switch in om naar het programmapunt te gaan.  
**FILTER NEE**
- ⌚ ▶ Draai de Rotary Switch tot **FILTER JA** wordt aangegeven.

- ▶ Druk de Rotary Switch in om de instelling te bevestigen. Op de display verschijnt kort **OPGESLAGEN ✓** om de instelling te bevestigen.  
**FILTER PLAATSEN / ONDERHOUD DRUKKEN**, de onderhoudstoets **⚙** brandt.
- ▶ Haal uit het Welcome Pack de CLARIS-filterpatroon en het verlengstuk voor de filterpatroon.
- ▶ Steek het verlengstuk boven op de filterpatroon.
- ▶ Verwijder het waterreservoir en maak dit leeg.
- ▶ Klap de patroonhouder open en plaats de filterpatroon onder lichte druk in het waterreservoir.
- ▶ Sluit de patroonhouder. Deze klikt hoorbaar dicht.
- ▶ Vul het waterreservoir met vers, koud water en plaats het weer terug.



- ▶ Plaats een bakje (van min. 500 ml) onder het pijpje.
- i** Indien u de **Profi Cappuccinatore** gebruikt, zet de keuzehendel van het pijpje dan op de stand Stoom **☺**.
- ⚙** ▶ Druk op de onderhoudstoets.  
**FILTER SPOELT**, er loopt water uit het pijpje.
- i** U kunt de filterspoeling altijd onderbreken, druk daarvoor op een willekeurige toets.
- i** Het water kan licht verkleurd zijn. Dit is niet schadelijk voor de gezondheid en is niet van invloed op de smaak.

De filterspoeling stopt na ca. 500 ml automatisch. Op de display verschijnt **KIEZEN A.W.B.**. De filter is geactiveerd.

## Waterhardheid bepalen en instellen

Hoe harder het water, des te vaker moet de IMPRESSA worden ontkalkt. Daarom is het belangrijk de waterhardheid in te stellen.

De waterhardheid kan traploos worden ingesteld tussen 1 °dH en 30 °dH. Deze kan ook inactief worden geschakeld, d.w.z. de IMPRESSA meldt niet wanneer moet worden ontkalkt.







- i** Het instellen van de waterhardheid is niet mogelijk als u de CLARIS-filterpatroon gebruikt en deze hebt geactiveerd.

Met het tot de leveringsomvang behorende Aquadur®-teststaafje kunt u de waterhardheid bepalen.

- ▶ Houd het staafje even (1 seconde) onder stromend water. Schud het water eraf.
  - ▶ Wacht ca. één minuut.
  - ▶ Lees de waterhardheidsgraad af aan de hand van de verkleuringen van het Aquadur®-teststaafje en de beschrijving op de verpakking.
- U kunt nu de waterhardheid op het apparaat instellen.

**Voorbeeld:** zo verandert u de waterhardheid van 15° dH in 25° dH.

**Voorwaarde:** op de display staat KIEZEN A.U.B..

- ▶ Open de afdekking van de Rotary Switch.
-  ▶ Druk de Rotary Switch **net zo lang** in tot ONDERHOUD verschijnt.
-  ▶ Draai de Rotary Switch tot HARDHEID 15° dH wordt aangegeven.
-  ▶ Druk de Rotary Switch in om naar het programmapunt te gaan.  
15° dH
-  ▶ Draai de Rotary Switch tot 25° dH wordt aangegeven.
-  ▶ Druk de Rotary Switch in om de instelling te bevestigen.  
Op de display verschijnt kort OPGESLAGEN ✓.  
HARDHEID 25° dH
-  ▶ Draai de Rotary Switch tot EXIT wordt aangegeven.
-  ▶ Druk de Rotary Switch in om de programmeerstand te verlaten.  
Op de display verschijnt KIEZEN A.U.B..

## Molen instellen

U kunt de molen traploos aanpassen aan de brandingsgraad van uw koffie.

### VOORZICHTIG

---

Als u de maalgraad bij stilstaande molen instelt, kan de draaiknop instelling maalgraad beschadigd raken.

- ▶ Verstel de maalgraad alleen bij draaiende molen.
- 

De juiste instelling van de maalgraad herkent u aan het feit dat de koffie gelijkmatig uit de koffie-uitloop stroomt. Bovendien ontstaat er een heerlijke, dikke crémelaag.

We adviseren:

- Voor een lichte branding een fijne instelling van de maalgraad.
- Als de maalgraad **te fijn** is ingesteld, loopt de koffie slechts druppelsgewijs uit de koffie-uitloop.
- Voor een donkere branding een grove instelling van de maalgraad.
- Bij een **te grove** maalgraad stroomt de koffie te snel uit de koffie-uitloop.

**Voorbeeld:** zo verandert u de maalgraad **tijdens** het bereiden van koffie.

- ▶ Open de afdekking van het bonenreservoir.
- ▶ Plaats een kopje onder de koffie-uitloop.
- ☞ ▶ Druk op de toets 1 koffie.  
De molen start, op de display verschijnt **1 KOFFIE**.
- ▶ Zet de draaiknop maalgraadinstelling in de gewenste stand, **terwijl** de molen draait.  
De koffie wordt bereid, de maalgraad is ingesteld.

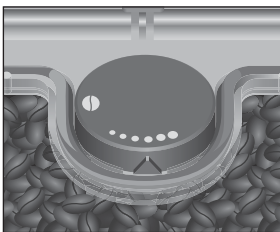
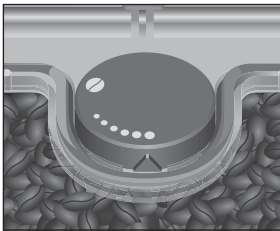
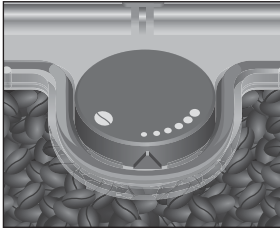

## Inschakelen

Bij het inschakelen van de IMPRESSA wordt automatisch een spoeling verlangd die wordt gestart door indrukken van de onderhouds-toets.

In de programmeerstand hebt u de mogelijkheid deze instelling te veranderen zodat het apparaat de inschakelspoeling automatisch start (zie hoofdstuk 4 »Permanente instellingen in de programmeerstand – Spoelingen«).

**Voorwaarde:** uw IMPRESSA is met de netschakelaar ingeschakeld, de toets Aan/Uit  brandt.

## 1 Voorbereiden en in gebruik nemen



- ▶ Druk op de toets Aan/Uit om de IMPRESSA in te schakelen. Op de display verschijnt kort **MELKOM BIJ JURA. WARMT OP ONDERHOUD DRUKKEN**, de onderhoudstoets **⚙** brandt.
- ▶ Plaats een bakje onder de koffie-uitloop.
- ▶ Druk op de onderhoudstoets. Het apparaat spoelt; het proces stopt automatisch. Op de display verschijnt **KIEZEN A.U.B.**, uw IMPRESSA is klaar voor gebruik.

## Uitschakelen



Als u de IMPRESSA uitschakelt, worden de uitlopen gespoeld waarmee een koffiespecialiteit of melk werd bereid.

- ▶ Plaats een bakje onder de koffie-uitloop en onder het pijpje.
  - ▶ Druk op de toets Aan/Uit. Op de display verschijnt **APPAR. SPOELT**, de koffie-uitloop wordt gespoeld. **UITLOOP RECHTS / ONDERHOUD DRUKKEN**
  - ▶ Druk op de onderhoudstoets. **APPAR. SPOELT**, de rechter koffie-uitloop wordt gespoeld. De IMPRESSA is uitgeschakeld, de toets Aan/ Uit **⚙** brandt.
- i** Bij het uitschakelen van de IMPRESSA kan een sissend geluid hoorbaar zijn. Dit wordt door het systeem veroorzaakt en heeft geen invloed op het apparaat.



## 2 Bedieningsmogelijkheden leren kennen

Met de IMPRESSA krijgt u met één druk op de knop een heerlijke koffie- of melkspecialiteit. Bovendien kunt u de koffiesterkte en –temperatuur en de waterhoeveelheid aanpassen aan uw wensen.

In dit hoofdstuk leert u aan de hand van voorbeelden alle bedieningsmogelijkheden kennen. Als u de handelingen van dit hoofdstuk zelf eens uitprobeert, zult u snel vertrouwd zijn met uw IMPRESSA. Zeker weten.

Leer de volgende bedieningsmogelijkheden kennen:

- Bereiding met één druk op de knop
- Eenmalige instellingen **vóór** en **tijdens** de bereiding
- Waterhoeveelheid permanent aan de grootte van het kopje aanpassen
- Permanente instellingen in de programmeerstand

**i** De bereiding van een koffie- of melkspecialiteit evenals heet water kan te allen tijde worden onderbroken. Druk hiervoor op een willekeurige toets.

@ Als u de IMPRESSA liever spelenderwijs op de computer wilt leren kennen, kunt u het interactieve leerprogramma Knowledge Builder op [www.jura.com](http://www.jura.com) gebruiken.

### Bereiding met één druk op de knop

Bereid uw favoriete koffiespecialiteit met één druk op de knop.

De bereiding van alle koffiespecialiteiten gaat volgens dit voorbeeld.

**Voorbeeld:** zo bereidt u één koffie.

**Voorwaarde:** op de display staat **KIEZEN A.U.B..**

- ▶ Plaats een kopje onder de koffie-uitloop.
- ☞ ▶ Druk op de toets 1 koffie.
  - i** **KOFFIE** en de vooraf ingestelde koffiesterkte wordt aangegeven.
  - De vooraf ingestelde waterhoeveelheid stroomt in het kopje. De bereiding stopt automatisch, op de display verschijnt kort **ALSTUBLIEFT**. Daarna verschijnt **KIEZEN A.U.B..**

**i** **Twee koffie** bereidt u door twee kopjes onder de koffie-uitloop te plaatsen en de toets 2 koffie ☞ in te drukken.



## Enmalige instellingen vóór en tijdens de bereiding

U kunt verschillende instellingen vóór en tijdens de bereiding aanbrengen. Deze eenmalige instellingen volgen altijd hetzelfde patroon en worden niet opgeslagen.

### Koffiesterkte voor de bereiding veranderen

U kunt de **koffiesterkte** van **Koffie à la Carte** vóór de bereiding wijzigen. U hebt de keuze uit de volgende koffiesterktes:

- ☉ (licht)
- ☉☉ (mild)
- ☉☉☉ (normaal)
- ☉☉☉☉ (sterk)
- ☉☉☉☉☉ (extra)

**Voorbeeld:** zo bereidt u één sterke Koffie à la Carte.

**Voorwaarde:** op de display staat **KIEZEN A.U.B..**

- ▶ Plaats een kopje onder de koffie-uitloop.
- ▶ Open de afdekking van de Rotary Switch.



- ▶ Druk op de toets Koffie à la Carte.

**A LA CARTE** en de vooraf ingestelde koffiesterkte wordt aangegeven.



- ▶ Draai de Rotary Switch tot **A LA CARTE ☉☉☉** wordt aangegeven.



- ▶ Druk de Rotary Switch in **terwijl A LA CARTE ☉☉☉** wordt aangegeven.

**A LA CARTE ☉☉☉**, de ingestelde waterhoeveelheid stroomt in het kopje. De bereiding stopt automatisch, op de display verschijnt kort **ALSTUBLIEFT**. Daarna verschijnt **KIEZEN A.U.B..**



### Waterhoeveelheid tijdens de bereiding veranderen

De vooraf ingestelde **waterhoeveelheid** van alle koffieproducten kunt u tijdens de bereiding wijzigen door de Rotary Switch te draaien.

**Voorbeeld:** zo bereidt u één koffie met **110 ML**.

**Voorwaarde:** op de display staat **KIEZEN A.U.B..**

- ▶ Plaats een kopje onder de koffie-uitloop.



- ▶ Open de afdekking van de Rotary Switch.
- ☞ ▶ Druk op de toets 1 koffie.
  - 1 KOFFIE en de vooraf ingestelde koffiesterkte wordt aangegeven. De koffiebereiding start en de koffie stroomt in het kopje.
- ☞ ▶ Draai de Rotary Switch **tijdens** de bereiding tot 1 KOFFIE / 110 ML wordt aangegeven. De ingestelde waterhoeveelheid stroomt in het kopje. De bereiding stopt automatisch, op de display verschijnt kort ALSTUELIEFT. Daarna verschijnt KIEZEN A.U.B..

## Waterhoeveelheid permanent aan de grootte van het kopje aanpassen

U kunt de waterhoeveelheid voor alle koffiespecialiteiten, cappuccino, latte macchiato, heet water portie en melk portie heel eenvoudig en permanent aanpassen aan de grootte van de kopjes. U stelt de hoeveelheid water eenmaal in zoals in het volgende voorbeeld. Bij alle volgende bereidingen stroomt deze hoeveelheid in het kopje.

De permanente aanpassing van de waterhoeveelheid aan de grootte van de kopjes gaat altijd volgens dit voorbeeld.

**Voorbeeld:** zo stelt u de waterhoeveelheid voor een espresso permanent in.

**Voorwaarde:** op de display staat KIEZEN A.U.B..

- ▶ Plaats een espressokopje onder de koffie-uitloop.
- ☞ ▶ Druk op de toets 1 espresso en **houd** deze ingedrukt.
  - 1 ESPRESSO en de koffiesterkte wordt aangegeven.
- ☞ ▶ **Houd** de toets Espresso **verder ingedrukt** tot GENOEG KOFFIE? verschijnt.
- ☞ ▶ **Laat** de toets 1 espresso **los**. De koffiebereiding start en de espresso stroomt in het kopje.
- ▶ Druk op een willekeurige toets zodra zich voldoende espresso in het kopje bevindt. De bereiding stopt. Op de display verschijnt kort OPGESLAGEN ✓. De ingestelde waterhoeveelheid voor een espresso is permanent opgeslagen. Op de display verschijnt kort KIEZEN A.U.B..



- i** U kunt deze instellingen te allen tijde wijzigen door de voorgaande handelingen te herhalen.

## Permanente instellingen in de programmeerstand

Uw IMPRESSA kunt u heel eenvoudig afstemmen op de gewenste koffiesoorten en -specialiteiten. Door gewoon de Rotary Switch te draaien en in te drukken navigeert u door de overzichtelijke programmastappen en slaat u de gewenste instellingen permanent op.

U kunt met de Rotary Switch de volgende instellingen permanent aanbrengen:

Programmapunt	Subpunt	Verklaring
ONDERHOUD	CAPPUCCINO REINIGEN, APPARAAT SPOELEN, CAPPUCCINO SPOELEN, APPARAAT REINIGEN, APPARAAT ONTKALKEN, FILTER VERVANGEN	▶ Selecteer het gewenste onderhoudsprogramma. Als u geen handeling uitvoert, wordt de programmeerstand in het programmapunt ONDERHOUD na ca. vijf seconden automatisch verlaten.
PRODUCTEN	PRODUCT KIEZEN A.U.B.	▶ Kies uw instellingen voor de koffie- en melkspecialiteiten alsmede voor heet water.
FILTER	FILTER JA FILTER NEE	▶ Kies of u de IMPRESSA met of zonder CLARIS-filterpatroon gebruikt.
HARDHEID (wordt alleen aangegeven als de filter niet is geactiveerd)	HARDHEID INACTIEF, 1 °FH – 30 °FH	▶ Stel de waterhardheid in.
ENERGIE SPAREN	SPAREN NEE, SPAREN LEVEL 1, SPAREN LEVEL 2	▶ Kies een Energie Spaar Modus.
UIT NA	0,5 UUR – 15 UUR	▶ Stel in na hoeveel uur de IMPRESSA automatisch uitschakelt.

Programmapunt	Subpunt	Verklaring
SPOELINGEN	STARTSPOEL, CAPPUSSPOEL	<ul style="list-style-type: none"> <li>▶ Stel in of de inschakelspoeling handmatig of automatisch moet worden geactiveerd.</li> <li>▶ Stel in of het verzoek voor de cappuccino-spoeling direct of 10 minuten na de bereiding van een melkspecialiteit moet plaatsvinden.</li> </ul>
RESET	PRODUCT, ALLE PROD., ALLES, SYST.LEGEN	<ul style="list-style-type: none"> <li>▶ Reset de permanent ingestelde waarden van alle producten naar de fabrieksinstelling.</li> </ul>
BLOKKEREN	PRODUCT, VOORKEUZE, ONDERHOUD	<ul style="list-style-type: none"> <li>▶ Blokkeer de toetsen van afzonderlijke producten, de voorkeuze van de koffiesterkte (bij koffie à la carte) of de onderhoudsprogramma's.</li> </ul>
INFORMATIE		<ul style="list-style-type: none"> <li>▶ Behoud het overzicht over alle bereide koffie- en melkspecialiteiten en vraag de onderhoudsstatus op.</li> </ul>
TELLER		<ul style="list-style-type: none"> <li>▶ U kunt uw consumptie over een door u bepaald tijdsbestek bijhouden. Deze teller kunt u altijd terugzetten op nul.</li> </ul>
DISPLAY	ML/OZ	<ul style="list-style-type: none"> <li>▶ Kies de eenheid van de waterhoeveelheid.</li> </ul>
TAAL		<ul style="list-style-type: none"> <li>▶ Kies uw taal.</li> </ul>
EXIT		<ul style="list-style-type: none"> <li>▶ Verlaat de programmeerstand.</li> </ul>

De instellingen in de programmeerstand volgen altijd hetzelfde patroon.

**Voorbeeld:** zo wijzigt u de koffiesterkte van 1 espresso van **0000** (sterk) in **000** (normaal sterk).

**Voorwaarde:** op de display staat **KIEZEN A.U.B..**

- ▶ Open de afdekking van de Rotary Switch.
-  ▶ Druk de Rotary Switch **net zo lang** in tot **ONDERHOUD** verschijnt.
-  ▶ Draai de Rotary Switch tot **PRODUCTEN** wordt aangegeven.

## 2 Bedieningsmogelijkheden leren kennen





-  ▶ Druk de Rotary Switch in om naar het programmapunt te gaan.  
**PRODUCT KIEZEN A.U.B.**
-  In de volgende stap kiest u de toets van het product waarvoor u de instelling wilt aanbrengen. Hierbij wordt geen product bereid.
-  ▶ Druk op de toets 1 espresso.  
**WATER 45 ML**
-  ▶ Draai de Rotary Switch tot **AROMA 0000** wordt aangegeven.
-  ▶ Druk de Rotary Switch in om naar het programmapunt te gaan.  
**STERK 0000**
-  ▶ Draai de Rotary Switch tot **NORMAAL 000** wordt aangegeven.
-  ▶ Druk de Rotary Switch in om de instelling te bevestigen.  
Op de display verschijnt kort **OPGESLAGEN ✓**.  
**AROMA 000**
-  ▶ Draai de Rotary Switch tot **EXIT** wordt aangegeven.
-  ▶ Druk de Rotary Switch in om het programmapunt te verlaten.  
**PRODUCT KIEZEN A.U.B.**
-  ▶ Draai de Rotary Switch tot **EXIT** wordt aangegeven.
-  ▶ Druk de Rotary Switch in om het programmapunt te verlaten.  
**PRODUCTEN**
-  ▶ Draai de Rotary Switch tot **EXIT** wordt aangegeven.
-  ▶ Druk de Rotary Switch in om de programmeerstand te verlaten.  
**KIEZEN A.U.B.**

## Informatie en onderhoudsstatus opvragen



Onder het programmapunt **INFORMATIE** kunt u de volgende informatie opvragen:

- Aantal bereide koffie- en melkspecialiteiten evenals heet water
- Onderhoudsstatus en aantal uitgevoerde onderhoudsprogramma's (reiniging, ontkalking, vervanging filter, cappuccinatoren reiniging)
- Softwareversie

**Voorwaarde:** op de display staat **KIEZEN A.U.B.**.

- ▶ Open de afdekking van de Rotary Switch.
-  ▶ Druk de Rotary Switch **net zo lang** in tot **ONDERHOUD** verschijnt.
-  ▶ Draai de Rotary Switch tot **INFORMATIE** wordt aangegeven.
-  ▶ Druk de Rotary Switch in om naar het programmapunt te gaan.  
**TOTAAL**, het totale aantal van alle bereide koffie- en melkspecialiteiten wordt aangegeven.
-  ▶ Draai de Rotary Switch om meer informatie op te vragen.

**i** Behalve het aantal uitgevoerde onderhoudsprogramma's kan de desbetreffende onderhoudsstatus worden aangegeven. De balk toont de actuele onderhoudsstatus. Als de balk volledig is gevuld, vereist uw IMPRESSA het desbetreffende onderhoudsprogramma.











-  ▶ Druk de Rotary Switch in om het programmapunt te verlaten.  
**INFORMATIE**
-  ▶ Draai de Rotary Switch tot **EXIT** wordt aangegeven.
-  ▶ Druk de Rotary Switch in om de programmeerstand te verlaten.  
**KIEZEN A.U.B.**

## Teller

In het programmapunt **TELLER** kunt u uw consumptie over een door u bepaald tijdsbestek bijhouden. Deze teller kunt u altijd terugzetten op nul.

**Voorbeeld:** zo zet u de teller terug op nul.

**Voorwaarde:** op de display staat **KIEZEN A.U.B.**.

- ▶ Open de afdekking van de Rotary Switch.
-  ▶ Druk de Rotary Switch **net zo lang** in tot **ONDERHOUD** verschijnt.
-  ▶ Draai de Rotary Switch tot **TELLER** wordt aangegeven.
-  ▶ Druk de Rotary Switch in om het programmapunt te kiezen. **TOTAAL**, het totale aantal van alle bereide koffie- en melkspecialiteiten wordt aangegeven.
-  Door de Rotary Switch te draaien kunt u meer informatie opvragen.
-  ▶ Druk de Rotary Switch in.  
**WISSEN NEE**
-  Wanneer u de teller niet wilt resetten, druk dan de Rotary Switch in.
-  ▶ Draai de Rotary Switch tot **WISSEN JA** wordt aangegeven.
-  ▶ Druk de Rotary Switch in om de instelling te bevestigen. Op de display verschijnt kort **OK**.  
**TELLER**
-  ▶ Draai de Rotary Switch tot **EXIT** wordt aangegeven.
-  ▶ Druk de Rotary Switch in om de programmeerstand te verlaten.  
**KIEZEN A.U.B.**



### 3 Bereiding met één druk op de knop

In dit hoofdstuk leest u hoe u koffie- en melkspecialiteiten en heet water zonder verdere instellingen kunt bereiden.

In hoofdstuk 2 »Bedieningsmogelijkheden leren kennen« leert u hoe u de instellingen kunt aanpassen aan uw persoonlijke wensen. Of u gebruikt hoofdstuk 4 »Permanente instelling in de programmeerstand«.

- i** De bereiding van een koffie- of melkspecialiteit evenals heet water kan te allen tijde worden onderbroken. Druk hiervoor op een willekeurige toets.
- i** Tijdens de bereiding kunt u de vooraf ingestelde waterhoeveelheid wijzigen door de Rotary Switch te verdraaien.
- @** U kunt de bereiding van de koffiespecialiteiten ook online uitproberen. Kijk eens op [www.jura.com](http://www.jura.com) bij de Knowledge Builder.

#### Espresso

Dé klassieker uit Italië. De espresso wordt bekroond met een stevige crèmelaag.

**Voorbeeld:** zo bereidt u één espresso.

**Voorwaarde:** op de display staat **KIEZEN A.U.B..**

- ▶ Plaats een espressokopje onder de koffie-uitloop.
- ▶ Druk op de toets 1 espresso.

**i** **ESPRESSO** en de vooraf ingestelde koffiesterkte wordt aangegeven.

De vooraf ingestelde waterhoeveelheid stroomt in het kopje. De bereiding stopt automatisch, op de display verschijnt kort **ALSTUEBLIEFT**. Daarna verschijnt **KIEZEN A.U.B..**

- i** **Twee espressi** bereidt u door twee kopjes onder de koffie-uitloop te plaatsen en de toets 2 espressi **☞** in te drukken.



### 3 Bereiding met één druk op de knop

## Koffie



**Voorbeeld:** zo bereidt u één koffie.

**Voorwaarde:** op de display staat **KIEZEN A.U.E..**

- ▶ Plaats een koffiekopje onder de koffie-uitloop.
- ☞ ▶ Druk op de toets 1 koffie.  
**1 KOFFIE** en de vooraf ingestelde koffiesterkte wordt aangegeven.

De vooraf ingestelde waterhoeveelheid stroomt in het kopje. De bereiding stopt automatisch, op de display verschijnt kort **ALSTUBLIEFT**. Daarna verschijnt **KIEZEN A.U.E..**

**i** Twee koffie bereidt u door twee kopjes onder de koffie-uitloop te plaatsen en de toets 2 koffie ☞ in te drukken.

## Koffie à la Carte

U kunt de **koffiesterkte** van Koffie à la Carte **vóór** de bereiding wijzigen.

**Voorbeeld:** zo bereidt u één **sterke** (**☞☞☞☞**) Koffie à la Carte.

**Voorwaarde:** op de display staat **KIEZEN A.U.E..**

- ▶ Plaats een kopje onder de koffie-uitloop.
- ▶ Open de afdekking van de Rotary Switch.
- ☞ ▶ Druk op de toets Koffie à la Carte.  
**A LA CARTE ☞**
- ☞ ▶ Draai de Rotary Switch tot **A LA CARTE ☞☞☞☞** wordt aangegeven.
- ☞ ▶ Druk de Rotary Switch in **terwijl** **A LA CARTE ☞☞☞☞** wordt aangegeven.

**A LA CARTE ☞☞☞☞**, de ingestelde waterhoeveelheid stroomt in het kopje. De bereiding stopt automatisch, op de display verschijnt kort **ALSTUBLIEFT**. Daarna verschijnt **KIEZEN A.U.E..**

## Latte macchiato, Cappuccino

U hoeft maar op de knop te drukken en uw IMPRESSA bereidt een latte macchiato of cappuccino. Het glas of het kopje hoeft hierbij niet te worden verschoven.

**Voorbeeld:** Zo bereidt u een latte macchiato.

**Voorwaarde:** op de display staat **KIEZEN A.U.B.**.

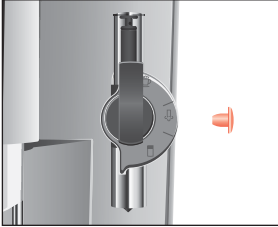

- ▶ Verwijder de beschermkap van de Profi Cappuccinatore .
- ▶ Sluit de melkaanzuigslang aan op het pijpje. Gebruik voor een tetrapak melk de lange, voor een melkhouder de korte slang.
- ▶ Steek het andere uiteinde in een tetrapak melk of verbind het met de melkhouder.
- ▶ Plaats een glas onder het pijpje.

**i** Als u de **Profi Cappuccinatore** gebruikt, zet u de keuzehel del op de stand Melkschuim .

 ▶ Druk op de toets Latte macchiato.

**LATTE MAC.** en de koffiesterkte wordt aangegeven.

Het melkschuim wordt bereid. Het proces stopt automatisch als de vooraf ingestelde melkhoeveelheid is bereikt.

**i** Er volgt een korte pauze waarin de warme melk van het melkschuim wordt gescheiden. Zo kunnen de kenmerkende lagen van een latte macchiato ontstaan. De lengte van deze pauze kunt u in de programmeerstand vastleggen.

De koffiebereiding start. De vooraf ingestelde waterhoeveelheid stroomt in het glas. De bereiding stopt automatisch, op de display verschijnt kort **ALSTUEBLIEFT**. Daarna verschijnt **KIEZEN A.U.B.**.

Om ervoor te zorgen dat het pijpje goed werkt, moet u dit regelmatig spoelen en reinigen. De beschrijving vindt u in hoofdstuk 5 »Onderhoud – Cappuccinatore«.

## Voorgemalen koffie

U hebt de mogelijkheid om via de vultrechter voor voorgemalen koffie een tweede, bijvoorbeeld coffeïnevrije koffiesoort te gebruiken.

**i** Voeg nooit meer dan twee afgestreken maatschepjes voorgemalen koffie toe.

### 3 Bereiding met één druk op de knop

- i** Gebruik geen al te fijn voorgemalen koffie. Hierdoor kan het systeem verstopt raken, waardoor de koffie nog maar druppelsgewijs doorloopt.
- i** Als u er te weinig voorgemalen koffie in hebt gedaan, verschijnt **ONVOLD. GEMALEN** en stopt de IMPRESSA het proces.

De bereiding van alle koffiespecialiteiten met voorgemalen koffie gaat volgens dit voorbeeld.

**Voorbeeld:** zo bereidt u een kopje koffie met voorgemalen koffie.

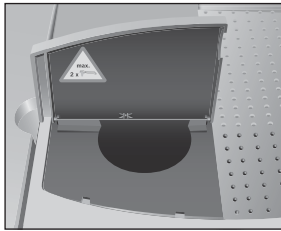

- ▶ Plaats een kopje onder de koffie-uitloop.
- ▶ Open de afdekking van de vultrechter voor voorgemalen koffie.
- ▶ Open de afdekking van de Rotary Switch.
- i** ▶ Druk op de toets Voorgemalen koffie.  
**GEMALEN VULLEN / KIEZEN A.U.B.**
- ▶ Doe een afgestreken maatschepje voorgemalen koffie in de vultrechter.
- ▶ Open de afdekking van de vultrechter voor voorgemalen koffie.
- ☺** ▶ Druk op de toets 1 koffie.  
**1 KOFFIE**, de vooraf ingestelde waterhoeveelheid stroomt in het kopje. De bereiding stopt automatisch, op de display verschijnt kort **ALSTUBLIEFT**. Daarna verschijnt **KIEZEN A.U.B.**

### Warme melk en melkschuim

- i** Dit hoofdstuk geldt voor de **Profi** en de **Easy Cappuccinatore**.

U hebt twee mogelijkheden om warme melk of melkschuim te bereiden:

- Melkportie **☺**
  - De vooraf ingestelde melkhoeveelheid wordt bereid.
- Melk **☺**
  - Er wordt net zo lang melk bereid tot u de bereiding stopt door een willekeurige toets in te drukken.

**Voorbeeld:** Zo bereidt u melkschuim.

**Voorwaarde:** op de display staat **KIEZEN A.U.B.**

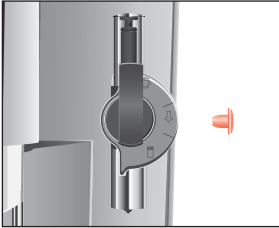

- ▶ Verwijder de beschermkap van het pijpje.
- ▶ Sluit de melkaanzuigslang aan op het pijpje. Gebruik voor een tetrapak melk de lange, voor een melkhouder de korte slang.
- ▶ Steek het andere uiteinde in een tetrapak melk of verbind het met de melkhouder.
  
- ▶ Plaats een kopje onder het pijpje.

**i** Als u de **Profi Cappuccinatore** gebruikt, zet u de keuzehendel op de stand Melkschuim ☞.

**i** Als u de **melk verwarmen** wilt, zet u de keuzehendel van het Profi Cappuccinatore op de stand Melk t.

☞ ▶ Kies met de selector switch het symbool Melkportie ☞.

⏻ ▶ Druk op de selector switch.

**MELK**, de melk wordt opgeschuimd. De bereiding stopt automatisch als de vooraf ingestelde melkhoeveelheid is bereikt. Op de display verschijnt **KIEZEN A.U.E..**

Om ervoor te zorgen dat het pijpje goed werkt, moet u dit regelmatig spoelen en reinigen. De beschrijving vindt u in hoofdstuk 5 »Onderhoud – Cappuccinatore«.

## Heet water

U hebt twee mogelijkheden om heet water te bereiden:

- Heetwaterportie ☞
  - De vooraf ingestelde waterhoeveelheid stroomt in het kopje.
- Heet water ☹
  - Er stroomt net zo lang water uit de heetwateruitloop tot u de bereiding stopt door een willekeurig toets in te drukken.

Bij de bereiding van heet water kunt u de volgende temperaturen kiezen:

- Laag
- Normaal
- Heet



**VOORZICHTIG**

---

Verbrandingsgevaar door hete waterspetters.

- ▶ Voorkom direct contact met de huid.
-

### 3 Bereiding met één druk op de knop



**Voorbeeld:** zo bereidt u een **portie** heet water.

**Voorwaarde:** op de display staat **KIEZEN A.U.B.**.

- ▶ Plaats een kopje onder de heetwateruitloop.
- ⊖ ▶ Kies met de selector switch het symbool Heetwaterportie .
- ⏻ ▶ Druk op de selector switch.  
**TEMPERAT.** en de vooraf ingestelde temperatuur wordt aangegeven.

**i** Door meermalen op de selector switch (**binnen ca. 2 seconden**) te drukken kunt u de temperatuur naar wens instellen. Deze instelling wordt niet opgeslagen.

**HEET WATER**, de vooraf ingestelde waterhoeveelheid stroomt in het kopje. De bereiding stopt automatisch, op de display verschijnt **KIEZEN A.U.B.**.

## 4 Permanente instellingen in de programmeerstand

### Producten

Onder het programmapunt **PRODUCTEN** kunt u individuele instellingen voor alle koffie- en melkproducten en heet water aanbrengen.

De volgende instellingen kunt u permanent aanbrengen:

Product	Hoeveelheid	Koffiesterkte	Temperatuur
1 Espresso, 1 Koffie	25 ML – 240 ML	☉ (licht), ☉☉ (mild), ☉☉☉ (normaal), ☉☉☉☉ (sterk), ☉☉☉☉☉ (extra)	NORMAAL, HOOG
2 Espresso, 2 Koffie	25 ML – 240 ML (per kopje)	–	NORMAAL, HOOG
Koffie à la Carte	25 ML – 240 ML	–	NORMAAL, HOOG
Latte macchiato, Cappuccino	Melkhoeveelheid: 3 SEC – 120 SEC Pauze: 0 SEC – 60 SEC Waterhoeveelheid: 25 ML – 240 ML	☉ (licht), ☉☉ (mild), ☉☉☉ (normaal), ☉☉☉☉ (sterk), ☉☉☉☉☉ (extra)	NORMAAL, HOOG
Melkportie	3 SEC – 120 SEC	–	–
Melk	–	–	–
Heetwaterportie	25 ML – 450 ML	–	LAAG, NORMAAL, HEET
Heet water	–	–	LAAG, NORMAAL, HEET

De permanente instellingen in de programmeerstand volgen altijd hetzelfde patroon.

**Voorbeeld:** zo verandert u de hoeveelheid melk voor latte macchiato van 16 SEC in 20 SEC, de pauze van 30 SEC in 40 SEC en de waterhoeveelheid van 45 ML in 40 ML.

**Voorwaarde:** op de display staat **KIEZEN A.U.B.**.

- ▶ Open de afdekking van de Rotary Switch.
- ▶ Druk de Rotary Switch **net zo lang** in tot **ONDERHOUD** verschijnt.

#### 4 Permanente instellingen in de programmeerstand

-  ▶ Draai de Rotary Switch tot **PRODUCTEN** wordt aangegeven.
-  ▶ Druk de Rotary Switch in om naar het programmapunt te gaan.  
**PRODUCT KIEZEN A.U.B.**
-  In de volgende stap kiest u de toets van het product waarvoor u de instelling wilt aanbrengen. Hierbij wordt geen product bereid.
-  ▶ Druk op de toets Latte macchiato.  
**KOFFIE 45 ML**
-  ▶ Druk de Rotary Switch in om naar het programmapunt te gaan.  
**KOFFIE 45 ML**
-  ▶ Draai de Rotary Switch tot **KOFFIE 40 ML** verschijnt.
-  ▶ Druk de Rotary Switch in om de instelling te bevestigen.  
Op de display verschijnt kort **OPGESLAGEN ✓**.  
**KOFFIE 40 ML**
-  ▶ Draai de Rotary Switch tot **MELK 16 SEC** verschijnt.
-  ▶ Druk de Rotary Switch in om naar het programmapunt te gaan.  
**MELK 16 SEC**
-  ▶ Draai de Rotary Switch tot **MELK 20 SEC** verschijnt.
-  ▶ Druk de Rotary Switch in om de instelling te bevestigen.  
Op de display verschijnt kort **OPGESLAGEN ✓**.  
**MELK 20 SEC**
-  ▶ Draai de Rotary Switch tot **PAUZE 30 SEC** verschijnt.
-  ▶ Druk de Rotary Switch in om naar het programmapunt te gaan.  
**PAUZE 30 SEC**
-  ▶ Draai de Rotary Switch tot **PAUZE 40 SEC** verschijnt.
-  ▶ Druk de Rotary Switch in om de instelling te bevestigen.  
Op de display verschijnt kort **OPGESLAGEN ✓**.  
**PAUZE 40 SEC**
-  ▶ Draai de Rotary Switch tot **EXIT** wordt aangegeven.
-  ▶ Druk de Rotary Switch in om het programmapunt te verlaten.  
**PRODUCT KIEZEN A.U.B.**



- ⦿ ▶ Draai de Rotary Switch tot **EXIT** wordt aangegeven.
- ⦿ ▶ Druk de Rotary Switch in om het programmapunt te verlaten.  
**PRODUCTEN**
- ⦿ ▶ Draai de Rotary Switch tot **EXIT** wordt aangegeven.
- ⦿ ▶ Druk de Rotary Switch in om de programmeerstand te verlaten.  
**KIEZEN A.U.B.**

## Energie Spaar Modus

U kunt de IMPRESSA instellen op verschillende energiespaarmodi:

- **SPAREN NEE**
  - Uw IMPRESSA is permanent stand-by.
  - Alle koffie- en melkproducten alsmede heet water kunnen zonder wachttijd worden bereid.
- **SPAREN LEVEL 1**
  - Uw IMPRESSA is alleen voor koffieproducten en heet water permanent stand-by.
  - Voor de melkbereiding moet het apparaat opwarmen.
- **SPAREN LEVEL 2**
  - Uw IMPRESSA schakelt ca. vijf minuten na de laatste bereiding over op spaartemperatuur en is niet stand-by.
  - Voordat koffie, heet water of melk wordt bereid, moet het apparaat opwarmen.

**Voorbeeld:** zo wijzigt u de Energie Spaar Modus van **SPAREN LEVEL 1** in **SPAREN LEVEL 2**.

**Voorwaarde:** op de display staat **KIEZEN A.U.B.**.

- ▶ Open de afdekking van de Rotary Switch.
- ⦿ ▶ Druk de Rotary Switch **net zo lang** in tot **ONDERHOUD** verschijnt.
- ⦿ ▶ Draai de Rotary Switch tot **ENERGIE SPAREN 1** wordt aangegeven.
- ⦿ ▶ Druk de Rotary Switch in om naar het programmapunt te gaan.  
**SPAREN LEVEL 1**
- ⦿ ▶ Draai de Rotary Switch tot **SPAREN LEVEL 2** wordt aangegeven.
- ⦿ ▶ Druk de Rotary Switch in om de instelling te bevestigen.  
Op de display verschijnt kort **OPGESLAGEN ✓**.  
**ENERGIE SPAREN 2**

- ⦿ ▶ Draai de Rotary Switch tot **EXIT** wordt aangegeven.
- ⦿ ▶ Druk de Rotary Switch in om de programmeerstand te verlaten.  
**KIEZEN A.U.B.**

## Automatisch uitschakelen

Door de automatische uitschakeling van uw IMPRESSA kunt u energie besparen. Als de functie is geactiveerd, schakelt uw IMPRESSA na de laatste handeling op het apparaat automatisch na de ingestelde tijd uit.

- i** Het automatisch uitschakelen kan worden ingesteld tussen 0,5 en 15 uur.

**Voorbeeld:** zo wijzigt u het automatisch uitschakelen van **2 UUR** in **1 UUR**.

**Voorwaarde:** op de display staat **KIEZEN A.U.B.**.

- ▶ Open de afdekking van de Rotary Switch.
- ⦿ ▶ Druk de Rotary Switch **net zo lang** in tot **ONDERHOUD** verschijnt.
- ⦿ ▶ Draai de Rotary Switch tot **UIT NA 2 UUR** wordt aangegeven.
- ⦿ ▶ Druk de Rotary Switch in om naar het programmapunt te gaan.  
**UIT NA 2 UUR**
- ⦿ ▶ Draai de Rotary Switch tot **UIT NA 1 UUR** wordt aangegeven.
- ⦿ ▶ Druk de Rotary Switch in om de instelling te bevestigen.  
Op de display verschijnt kort **OPGESLAGEN ✓**.  
**UIT NA 1 UUR**
- ⦿ ▶ Draai de Rotary Switch tot **EXIT** wordt aangegeven.
- ⦿ ▶ Druk de Rotary Switch in om de programmeerstand te verlaten.  
**KIEZEN A.U.B.**

## Spoelingen

U kunt instellen of de spoeling bij het inschakelen handmatig moet worden geactiveerd of automatisch plaatsvindt.

U kunt instellen of de cappuccino-spoeling direct of 10 minuten na de bereiding van een melkproduct wordt verlangd.

**Voorbeeld:** zo stelt u in dat de cappuccino-spoeling **direct** na de bereiding van een melkproduct wordt verlangd.

**Voorwaarde:** op de display staat **KIEZEN A.U.B.**.

- ▶ Open de afdekking van de Rotary Switch.
- ⌚ ▶ Druk de Rotary Switch **net zo lang** in tot **ONDERHOUD** verschijnt.
- ⌚ ▶ Draai de Rotary Switch tot **SPOELINGEN** wordt aangegeven.
- ⌚ ▶ Druk de Rotary Switch in om naar het programmapunt te gaan.  
**STARTSPOEL MANUEEL**
- ⌚ ▶ Draai de Rotary Switch tot **CAPPUSPOEL NA 10 MIN** wordt aangegeven.
- ⌚ ▶ Druk de Rotary Switch in om naar het programmapunt te gaan.  
**CAPPUSPOEL NA 10 MIN**
- ⌚ ▶ Draai de Rotary Switch tot **CAPPUSPOEL DIRECT** wordt aangegeven.
- ⌚ ▶ Druk de Rotary Switch in om de instelling te bevestigen.  
Op de display verschijnt kort **OPGESLAGEN ✓**.  
**CAPPUSPOEL DIRECT**
- ⌚ ▶ Draai de Rotary Switch tot **EXIT** wordt aangegeven.
- ⌚ ▶ Druk de Rotary Switch in om het programmapunt te verlaten.  
**SPOELINGEN**
- ⌚ ▶ Draai de Rotary Switch tot **EXIT** wordt aangegeven.
- ⌚ ▶ Druk de Rotary Switch in om de programmeerstand te verlaten.  
**KIEZEN A.U.B.**

## Instellingen resetten naar fabrieksinstelling

In het programmapunt **RESET** kunt u verschillende instellingen resetten naar de fabrieksinstelling:

- **PRODUCT**
  - De instellingen (waterhoeveelheid, aroma, temperatuur enz.) van elk product kunnen afzonderlijk worden gereset naar de fabrieksinstelling. Het desbetreffende dubbele product wordt eveneens gereset naar de fabrieksinstelling.
- **ALLE PROD.**
  - De instellingen (waterhoeveelheid, aroma, temperatuur) van alle producten worden gereset naar de fabrieksinstelling.
- **ALLES**
  - Alle klantinstellingen worden gereset naar de fabrieksinstelling. Daarna schakelt uw IMPRESSA uit.
- **SYST.LEGEN**
  - Het systeem wordt leeggemaakt. Daarna schakelt uw IMPRESSA uit.

**Voorbeeld:** Zo reset u de waarden van “Espresso” naar de fabrieksinstelling.

**Voorwaarde:** op de display staat **KIEZEN A.U.B.**.

- ▶ Open de afdekking van de Rotary Switch.
-  ▶ Druk de Rotary Switch **net zo lang** in tot **ONDERHOUD** verschijnt.
-  ▶ Draai de Rotary Switch tot **RESET** wordt aangegeven.
-  ▶ Druk de Rotary Switch in om het programmapunt te kiezen.  
**RESET / PRODUCT**
-  ▶ Druk de Rotary Switch.  
**KIEZEN A.U.B.**
-  ▶ Druk op de toets Espresso.  
Op de display verschijnt kort **OPGESLAGEN** ✓. De instellingen van “Espresso” zijn gereset naar de fabrieksinstelling.  
**RESET / PRODUCT**
-  ▶ Draai de Rotary Switch tot **RESET / EXIT** wordt aangegeven.
-  ▶ Druk de Rotary Switch in om het programmapunt te verlaten.  
**RESET**
-  ▶ Draai de Rotary Switch tot **EXIT** wordt aangegeven.

- ▶ Druk de Rotary Switch in om de programmeerstand te verlaten.

KIEZEN A.U.E.

## Blokkeren

Instellingen in het programmapunt **BLOKKEREN**:



- **PRODUCT**
  - Elk product kan afzonderlijk worden geblokkeerd, zodat de bereiding ervan niet mogelijk is. Als de toets vervolgens wordt ingedrukt, wordt op de display kort **GEBLOKK.** aangegeven.
- **VOORKEUZE**
  - De voorkeuze van de koffiesterkte van koffie à la carte wordt geblokkeerd.
- **ONDERHOUD**
  - Alle onderhoudsprogramma's worden geblokkeerd en kunnen niet worden gestart. Het programmapunt **ONDERHOUD** is geblokkeerd.

**Voorbeeld:** zo blokkeert u de toets 2 espressi.

**Voorwaarde:** op de display staat **KIEZEN A.U.E.**.

- ▶ Druk de Rotary Switch **net zo lang** in tot **ONDERHOUD** verschijnt.
- ▶ Draai de Rotary Switch tot **BLOKKEREN** wordt aangegeven.
- ▶ Druk de Rotary Switch in om het programmapunt te kiezen. **BLOKKEREN / PRODUCT**
- i** Draai de Rotary Switch om de programmapunten **VOORKEUZE** en **ONDERHOUD** te selecteren.
- ▶ Druk de Rotary Switch in. **KIEZEN A.U.E.**
- ▶ Druk de toets 2 espressi in. Op de display verschijnt kort **GEBLOKK.** **BLOKKEREN / PRODUCT**
- i** Om de blokkering op te heffen drukt u de Rotary Switch en vervolgens de toets van het desbetreffende product in. Op de display verschijnt kort **VRIJ.**
- ▶ Draai de Rotary Switch tot **BLOKKEREN / EXIT** wordt aangegeven.

#### 4 Permanente instellingen in de programmeerstand

-  ▶ Druk de Rotary Switch in om het programmapunt te verlaten.  
**BLOKKEREN**
-  ▶ Draai de Rotary Switch tot **EXIT** wordt aangegeven.
-  ▶ Druk de Rotary Switch in om de programmeerstand te verlaten.  
**KIEZEN A.U.B.**

### Eenheid waterhoeveelheid

U kunt de eenheid van de waterhoeveelheid van »ml« in »oz« wijzigen.

**Voorbeeld:** zo wijzigt u de eenheid van de waterhoeveelheid van **ML** naar **OZ**.

**Voorwaarde:** op de display staat **KIEZEN A.U.B.**.



- ▶ Open de afdekking van de Rotary Switch.
-  ▶ Druk de Rotary Switch **net zo lang** in tot **ONDERHOUD** verschijnt.
-  ▶ Draai de Rotary Switch tot **DISPLAY ML** verschijnt.
-  ▶ Druk de Rotary Switch in om naar het programmapunt te gaan.  
**DISPLAY ML**
-  ▶ Draai de Rotary Switch tot **DISPLAY OZ** wordt aangegeven.
-  ▶ Druk de Rotary Switch in om de instelling te bevestigen.  
Op de display verschijnt kort **OPGESLAGEN ✓**.  
**DISPLAY OZ**
-  ▶ Draai de Rotary Switch tot **EXIT** wordt aangegeven.
-  ▶ Druk de Rotary Switch in om de programmeerstand te verlaten.  
**KIEZEN A.U.B.**

### Taal

De taal hebt u bij de eerste inbedrijfstelling ingesteld.

**Voorbeeld:** zo wijzigt u de taal van **NL** in **ENGLISH**.

**Voorwaarde:** op de display staat **KIEZEN A.U.B.**.

-  ▶ Druk de Rotary Switch **net zo lang** in tot **ONDERHOUD** verschijnt.
-  ▶ Draai de Rotary Switch tot **TAAL NL** wordt aangegeven.
-  ▶ Druk de Rotary Switch in om naar het programmapunt te gaan.  
**TAAL NL**

#### 4 Permanente instellingen in de programmeerstand

- ⌚ ▶ Draai de Rotary Switch tot `LANGUAGE ENGLISH` verschijnt.
- ⏻ ▶ Druk de Rotary Switch in om de instelling te bevestigen.  
Op de display verschijnt kort `CONFIRMED ✓`.  
`LANGUAGE ENGLISH`
- ⌚ ▶ Draai de Rotary Switch tot `EXIT` wordt aangegeven.
- ⏻ ▶ Druk de Rotary Switch in om de programmeerstand te verlaten.  
`COFFEE READY`

## 5 Onderhoud

Uw IMPRESSA beschikt over de volgende geïntegreerde onderhoudsprogramma's:

- Cappuccinatore reinigen
- Apparaat spoelen
- Cappuccinatore spoelen
- Apparaat reinigen
- Apparaat ontkalken
- Filter vervangen

**i** Voer de reinigingen, de ontkalking of de vervanging van de filter uit als daarom in de display wordt gevraagd.

### Onderhoudstips

Om lang plezier van uw IMPRESSA te hebben en steeds van de optimale koffiekwaliteit te kunnen genieten, moet het apparaat dagelijks worden onderhouden.

Ga als volgt te werk:

- Maak de koffieresidubak en de restwaterbak leeg. Spoel deze uit met warm water.
- Spoel het waterreservoir uit met helder water.
- Demonteer en spoel het pijpje (zie hoofdstuk 5 »Onderhoud – Cappuccinatore spoelen«).
- Veeg het apparaat van buiten met een vochtige doek af.

### Cappuccinatore reinigen

**i** Dit hoofdstuk geldt voor de **Profi en Easy Cappuccinatore**.

Om ervoor te zorgen dat het desbetreffende pijpje goed werkt, moet u dit **dagelijks** reinigen als u melk hebt bereid.

#### VOORZICHTIG

---

Schade aan het apparaat en restanten in het water kunnen bij verkeerde reinigingsmiddelen niet worden uitgesloten.

- ▶ Gebruik uitsluitend originele JURA onderhoudsmiddelen.
- 

**i** U wordt door de IMPRESSA niet verzocht om het pijpje te reinigen.

**i** De JURA melksysteemreiniger is verkrijgbaar in speciaalzaken.



@ U kunt het proces »Cappuccinatore reinigen« ook online uitproberen. Kijk eens op [www.jura.com](http://www.jura.com) bij de Knowledge Builder.

**Voorwaarde:** op de display staat **KIEZEN A.U.B.**.

- ▶ Open de afdekking van de Rotary Switch.
- ⌚ ▶ Druk de Rotary Switch **net zo lang** in tot **ONDERHOUD** verschijnt.
- ⌚ ▶ Druk de Rotary Switch in om naar het programmapunt te gaan.  
**CAPPUCCINO REINIGEN**
- ⌚ ▶ Druk de Rotary Switch in.  
**REINIGER VOOR CAPP.**, de onderhoudstoets ☸ brandt.
- ▶ Vul een bakje met 250 ml vers water en doe er een dop melksysteemreiniger in.
- ▶ Dompel de melkaanzuigslang in het bakje met de reinigeroplossing.

**i** Indien u de **Profi Cappuccinatore** gebruikt, draai de keuzehendel van het pijpje dan naar de stand Melkschuim ☕ of Melk ☕.



- ▶ Plaats een ander bakje onder het pijpje.
- ☸ ▶ Druk op de onderhoudstoets.  
**CAPPUCCINO / REINIGT**, het pijpje en de slang worden gereinigd.  
**WATER VOOR CAPPUCCINO**, de onderhoudstoets ☸ brandt.
- ▶ Spoel het bakje grondig schoon, vul het met 250 ml vers water en dompel de melkaanzuigslang erin.
- ▶ Leeg het andere bakje en plaats het weer onder het pijpje.
- ☸ ▶ Druk op de onderhoudstoets.  
**CAPPUCCINO / REINIGT**, het pijpje en de slang worden met vers water gespoeld.  
Op de display verschijnt **KIEZEN A.U.B.**, uw IMPRESSA is weer klaar voor gebruik.



## Apparaat spoelen

Bij het inschakelen van de IMPRESSA wordt na het opwarmen een spoeling verlangd of automatisch geactiveerd.

In de programmeerstand kunt u instellen of de spoeling bij het inschakelen handmatig moet worden geactiveerd of automatisch plaatsvindt (zie hoofdstuk 4 »Permanente instellingen in de programmeerstand – Spoelingen«).

Bij het uitschakelen van de IMPRESSA wordt automatisch een spoeling gestart.

U kunt de spoeling altijd handmatig starten.



**Voorwaarde:** op de display staat **KIEZEN A.U.B.**.

- ▶ Plaats een bakje onder de koffie-uitloop.
  - ▶ Open de afdekking van de Rotary Switch.
  - ▶ Druk de Rotary Switch **net zo lang** in tot **ONDERHOUD** verschijnt.
  - ▶ Druk de Rotary Switch in om naar het programmapunt te gaan.  
**CAPPUCCINO REINIGEN**
  - ▶ Draai de Rotary Switch tot **APPARAAT SPOELEN** wordt aangegeven.
  - ▶ Druk de Rotary Switch in om het spoelen te starten.  
**APPAR. SPOELT**
- De spoeling stopt automatisch, uw IMPRESSA is weer klaar voor gebruik.

## Cappuccinatoren spoelen

**i** Dit hoofdstuk geldt voor de **Profi** en **Easy Cappuccinatoren**.

Na elke melkbereiding vereist de IMPRESSA een cappuccino-spoeling.

In de programmeerstand kunt u instellen of de spoeling **direct** of **10 minuten** na de bereiding wordt verlangd (zie hoofdstuk 4 »Permanente instellingen in de programmeerstand – Spoelingen«).

## Spoelen na melding

**Voorwaarde:** op de display staat **KIEZEN A.U.B.** / **CAPPUCCINO SPOELEN** en de onderhoudstoets **⚡** brandt.



### Spoeling handmatig starten



### Profi Cappuccinatore demonteren en spoelen

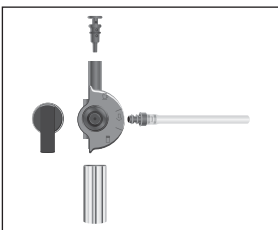

- ▶ Plaats een bakje onder het pijpje.
- i** Indien u de **Profi Cappuccinatore** gebruikt, draai de keuzehendel van het pijpje dan naar de stand Stoom ↕.
- ⚡ ▶ Druk op de onderhoudstoets.  
**CAPPU. SPOELT**, het pijpje wordt gespoeld.  
Het proces stopt automatisch, op de display verschijnt **KIEZEN A.U.B..**

U kunt het proces »Cappuccinatore spoelen« handmatig starten.

**Voorwaarde:** op de display staat **KIEZEN A.U.B..**

- ▶ Plaats een bakje onder het pijpje.
- i** Indien u de **Profi Cappuccinatore** gebruikt, draai de keuzehendel van het pijpje dan naar de stand Stoom ↕.
- ▶ Open de afdekking van de Rotary Switch.
- ⏻ ▶ Druk de Rotary Switch **net zo lang** in tot **ONDERHOUD** verschijnt.
- ⌚ ▶ Druk de Rotary Switch in om naar het programmapunt te gaan.  
**CAPPUCCINO REINIGEN**
- ⌚ ▶ Draai de Rotary Switch tot **CAPPUCCINO SPOELEN** wordt aangegeven.
- ⌚ ▶ Druk de Rotary Switch in om de spoeling te starten.  
**CAPPU. SPOELT**, het pijpje wordt gespoeld.  
Het proces stopt automatisch, op de display verschijnt **KIEZEN A.U.B..**

- ▶ Trek het pijpje met een lichte draaibeweging voorzichtig van het Connector System® af.
- ▶ Neem het pijpje uit elkaar.
- ▶ Spoel alle onderdelen van het pijpje grondig onder stromend water af.
- ▶ Zet het pijpje weer in elkaar.
- i** Let erop dat alle onderdelen goed en vast zijn aangebracht, zodat het pijpje optimaal kan functioneren.
- ▶ Steek het pijpje vast op het Connector System®.

## Easy Cappuccinatore demonteren en spoelen

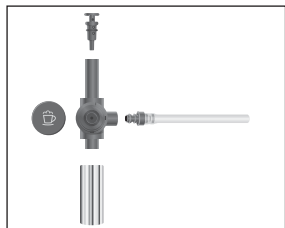

- ▶ Trek het pijpje met een lichte draaibeweging voorzichtig van het Connector System<sup>®</sup> af.
- ▶ Neem het pijpje uit elkaar.
- ▶ Spoel alle onderdelen van het pijpje grondig onder stromend water af.
- ▶ Zet het pijpje weer in elkaar.

**i** Let erop dat alle onderdelen goed en vast zijn aangebracht, zodat het pijpje optimaal kan functioneren.

- ▶ Steek het pijpje vast op het Connector System<sup>®</sup>.

## Apparaat reinigen

Na 220 koffiebereidingen of 80 inschakelspoelingen moet de IMPRESSA worden gereinigd.

### VOORZICHTIG

Schade aan het apparaat en restanten in het water kunnen bij verkeerde reinigingsmiddelen niet worden uitgesloten.

- ▶ Gebruik uitsluitend originele JURA onderhoudsmiddelen.

**i** Het reinigingsprogramma duurt ca. 20 minuten.

**i** Onderbreek het reinigingsprogramma niet. De kwaliteit van de reiniging wordt daardoor minder.

**i** JURA reinigingstabletten zijn verkrijgbaar in bij uw geautoriseerde JURA-dealer.

@ U kunt het proces »Apparaat reinigen« ook online uitproberen. Kijk eens op [www.jura.com](http://www.jura.com) bij de Knowledge Builder.

## Reinigen na melding

**Voorwaarde:** op de display wordt **KIEZEN A.U.B. / APPARAAT REINIGEN** aangegeven en de onderhoudstoets **☘** brandt.

- ☘** ▶ Druk op de onderhoudstoets.

**DUUR CA. 20 MIN / STARTEN JA**

**i** Wanneer u de reiniging nog niet wilt starten, draait u de Rotary Switch tot **STARTEN NEE** wordt aangegeven. Druk de Rotary Switch in om het onderhoudsprogramma te verlaten. De oproep voor »Apparaat reinigen« blijft aanwezig.

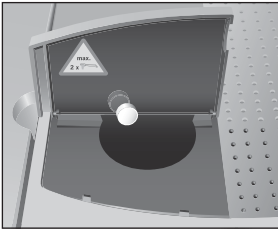

- ❖ ▶ Druk op de onderhoudstoets.  
**LADE LEGEN**
- ▶ Leeg de restwaterbak en de koffieresidubak en plaats deze weer terug.  
**ONDERHOUD DRUKKEN**, de onderhoudstoets ❖ brandt.
- ▶ Plaats een bakje onder de koffie-uitloop en onder het pijpje.
- ❖ ▶ Druk op de onderhoudstoets.  
**REINIGT**, het reinigingsproces start.  
Het proces wordt onderbroken. **TABLET INWERPEN / ONDERHOUD DRUKKEN**, de onderhoudstoets ❖ brandt.
- ▶ Open het deksel van de vultrechter voor voorgemalen koffie.
- ▶ Doe een JURA reinigingstablet in de vultrechter.
- ▶ Sluit de afdekking van de vultrechter.
- ❖ ▶ Druk op de onderhoudstoets.  
**REINIGT**, er stroomt meermalen water uit de koffie-uitloop en het pijpje.
- i** De huidige stand van de reiniging kunt u volgen op de voortgangsbalk.  
  
Het proces wordt onderbroken, **LADE LEGEN**.
- ▶ Leeg de restwaterbak en de koffieresidubak en plaats deze weer terug.  
De reiniging is beëindigd. De IMPRESSA is weer klaar voor gebruik.

## Handmatig reinigen

U kunt het proces »Apparaat reinigen« handmatig starten.

**Voorwaarde:** op de display staat **KIEZEN A.U.B.**.

- ▶ Open de afdekking van de Rotary Switch.
- ⌚ ▶ Druk de Rotary Switch **net zo lang** in tot **ONDERHOUD** verschijnt.
- ⌚ ▶ Druk de Rotary Switch in om naar het programmapunt te gaan.  
**CAPPUCCINO REINIGEN**
- ⌚ ▶ Draai de Rotary Switch tot **APPARAAT REINIGEN** wordt aangegeven.

- ▶ Druk de Rotary Switch in.  
DUUR CA. 20 MIN / STARTEN JA
- ▶ Ga verder met het **tweede** verzoek tot actie (aangegeven met ▶), zoals dit onder »**Reinigen na melding**« is beschreven.

## Apparaat ontkalken



### VOORZICHTIG

De IMPRESSA verkalkt door het gebruik en verzoekt automatisch om ontkalking. De verkalking is afhankelijk van de hardheidsgraad van het water.

---

Als het ontkalkingsmiddel met de huid of de ogen in contact komt, kunnen irritaties optreden.

- ▶ Vermijd contact met de huid en de ogen.
- ▶ Spoel ontkalkingsmiddel met helder water af. Neem contact op met een arts als het middel in contact is gekomen met de ogen.

### VOORZICHTIG

---

Schade aan het apparaat en restanten in het water kunnen bij verkeerde ontkalkingsmiddelen niet worden uitgesloten.

- ▶ Gebruik uitsluitend originele JURA onderhoudsmiddelen.

### VOORZICHTIG

---

Bij onderbreking van de ontkalking kan schade aan het apparaat niet worden uitgesloten.

- ▶ Voer de ontkalking volledig uit.

### VOORZICHTIG

---

Schade aan een kwetsbaar oppervlak door contact met het ontkalkingsmiddel kan niet worden uitgesloten.

- ▶ Verwijder spetters onmiddellijk.

- 
- i** Het ontkalkingsprogramma duurt ca. 45 minuten.
  - i** JURA ontkalkingstabletten zijn verkrijgbaar in speciaalzaken.
  - i** Indien u een CLARIS-filterpatroon gebruikt en deze is geactiveerd, verschijnt geen melding voor ontkalking.

- @ U kunt het proces »Apparaat ontkalken« ook online uitproberen. Kijk eens op [www.jura.com](http://www.jura.com) bij de Knowledge Builder.

## Ontkalken na melding

**Voorwaarde:** op de display staat **KIEZEN A.U.B. / APPARAAT ONTKALKEN** en de onderhoudstoets **⚡** brandt.

- ⚡ ▶ Druk op de onderhoudstoets.

**DUUR CA. 45 MIN / STARTEN JA**

- i** Wanneer u de ontkalking nog niet wilt starten, draait u de Rotary Switch tot **STARTEN NEE** wordt aangegeven. Druk de Rotary Switch in om het onderhoudsprogramma te verlaten. De melding »Apparaat ontkalken« wordt gecontinueerd.

- ⚡ ▶ Druk op de onderhoudstoets.

**LADE LEGEN**

- ▶ Leeg de restwaterbak en de koffieresidubak en plaats deze weer terug.

**MIDDEL IN TANK**

- ▶ Verwijder het waterreservoir en maak dit leeg.

- ▶ Los de inhoud van een blisterverpakking (3 JURA ontkalkingstabletten) volledig op in een bakje met 600 ml water. Dit kan enkele minuten duren.

- ▶ Giet de oplossing in het lege waterreservoir en plaats dit terug.

**MIDDEL IN TANK / ONDERHOUD DRUKKEN**, de onderhoudstoets **⚡** brandt.

- ▶ Verwijder het pijpje van het Connector System®.

- ▶ Plaats een bakje onder de heetwateruitloop en onder het Connector System®.

- ⚡ ▶ Druk op de onderhoudstoets.

**ONTKALKT**, er stroomt water uit het Connector System® en de heetwateruitloop. De onderhoudstoets **⚡** knippert tijdens het ontkalken.

- i** De huidige stand van de reiniging kunt u volgen op de voortgangsbalk.

Het proces wordt onderbroken, **LADE LEGEN**.



- ▶ Leeg de bakjes onder de heetwateruitloop en het Connector System®.

- ▶ Leeg de restwaterbak en de koffieresidubak en plaats deze weer terug.

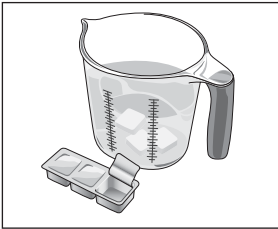
**WATERTANK SPOELEN / WATERTANK VULLEN**







- ▶ Verwijder het waterreservoir en spoel dit grondig.
  - ▶ Vul het waterreservoir met vers, koud water en plaats het weer terug.  
**ONDERHOUD DRUKKEN**, de onderhoudstoets  brandt.
  - ▶ Breng het pijpje weer aan.
  - ▶ Plaats een bakje onder de koffie- en heetwateruitloop en onder het pijpje.
  -  ▶ Druk op de onderhoudstoets.  
**ONTKALKT**, er stroomt water uit het pijpje en heetwateruitloop.  
Het proces wordt onderbroken, **WARMT OP**.  
**APPAR. SPOELT**, er stroomt water uit de koffie-uitloop.  
Het proces stop automatisch, **LADE LEGEN**.
  - ▶ Leeg de restwaterbak en de koffieresidubak en plaats deze weer terug.  
Het ontkalken is beëindigd. De IMPRESSA warmt op en is weer klaar voor gebruik.
- i** Is het ontkalken onverwacht onderbroken, spoel het waterreservoir dan grondig uit.

## Handmatig ontkalken

U kunt het proces »Apparaat ontkalken« handmatig starten.

**Voorwaarde:** op de display staat **KIEZEN A.U.B.** en de filter is niet geactiveerd.

- ▶ Open de afdekking van de Rotary Switch.
-  ▶ Druk de Rotary Switch **net zo lang** in tot **ONDERHOUD** verschijnt.
-  ▶ Druk de Rotary Switch in om naar het programmapunt te gaan.  
**CAPPUCCINO REINIGEN**
-  ▶ Draai de Rotary Switch tot **APPARAAT ONTKALKEN** wordt aangegeven.
-  ▶ Druk de Rotary Switch in.  
**DUUR CA. 45 MIN / STARTEN JA**
- ▶ Ga verder met het **tweede** verzoek tot actie (aangegeven met ▶), zoals dit onder »**Ontkalken na melding**« is beschreven.



## Filter vervangen

- i** Nadat 50 liter water door de filter is gestroomd, werkt deze niet meer goed. Uw IMPRESSA vraagt om vervanging van defilter.
- i** Na twee maanden is de filter uitgewerkt. Controleer de verstreken tijd aan de hand van de datumaanduiding op de patroonhouder.
- i** Als de CLARIS-filterpatroon niet is geactiveerd, verschijnt er geen melding voor vervanging van de filter.

@ U kunt het proces »Filter vervangen« ook online uitproberen. Kijk eens op [www.jura.com](http://www.jura.com) bij de Knowledge Builder.

## Vervangen na melding

Na een melding van de IMPRESSA vervangt u de CLARIS-filterpatroon als volgt.

**Voorwaarde:** op de display wordt **KIEZENA.U.B. / FILTER VERVANGEN** aangegeven en de onderhoudstoets **⚡** brandt.

- ⚡** ▶ Druk op de onderhoudstoets.

**DUUR CA. 2 MIN / STARTEN JA**

- i** Wanneer u de vervanging van de filter nog niet wilt starten, draait u de Rotary Switch tot **STARTEN NEE** wordt aangegeven. Druk de Rotary Switch in om het onderhoudsprogramma te verlaten. De melding »Filter vervangen« blijft aanwezig.

- ⚡** ▶ Druk op de onderhoudstoets.

**FILTER VERVANGEN / ONDERHOUD DRUKKEN**

- ▶ Verwijder het waterreservoir en maak dit leeg.
- ▶ Klap de patroonhouder open.
- ▶ Verwijder de oude CLARIS-filterpatroon en het verlengstuk.
- ▶ Steek het verlengstuk boven op een nieuwe filterpatroon.
- ▶ Plaats de filterpatroon met lichte druk in het waterreservoir.
- ▶ Sluit de patroonhouder. Deze klikt hoorbaar dicht.
- ▶ Vul het waterreservoir met vers, koud water en plaats het weer terug.



## 5 Onderhoud



► Plaats een bakje (van min. 500 ml) onder het pijpje.

**i** Indien u de **Profi Cappuccinatore** gebruikt, zet de keuzehendel van het pijpje dan op de stand Stoom ☽.

❖ ► Druk op de onderhoudstoets.

**FILTER SPOELT**, er loopt water uit het pijpje.

**i** U kunt de filterspoeling altijd onderbreken. Druk hiervoor op een willekeurige toets.

**i** Het water kan licht verkleurd zijn. Dit is niet schadelijk voor de gezondheid en is niet van invloed op de smaak.

De filterspoeling stopt na ca. 500 ml automatisch. De IMPRESSA warmt op en is weer klaar voor gebruik.

### Handmatig filter vervangen

U kunt het proces »Filter vervangen« handmatig activeren.

**Voorwaarde:** de filter is geactiveerd en op de display staat **KIEZEN A.U.B.**.

► Open de afdekking van de Rotary Switch.

⏻ ► Druk de Rotary Switch **net zo lang** in tot **ONDERHOUD** verschijnt.

⏻ ► Druk de Rotary Switch in om naar het programmapunt te gaan.

**CAPPUCCINO REINIGEN**

⌚ ► Draai de Rotary Switch tot **FILTER VERVANGEN** wordt aangegeven.

⏻ ► Druk de Rotary Switch in.

**DUUR CA. 2 MIN / STARTEN JA**

► Ga verder met het **tweede** verzoek tot actie (aangegeven met ►), zoals dit onder »Vervangen na melding« is beschreven.

## Bonenreservoir reinigen



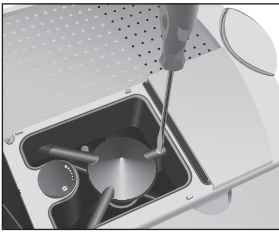

### WAARSCHUWING



Koffiebonen kunnen een lichte vetlaag veroorzaken die op de wanden van het bonenreservoir achterblijft. Deze resten kunnen het koffieresultaat negatief beïnvloeden. Reinig het bonenreservoir daarom van tijd tot tijd.

---

Letsel aan de vingers door draaiende molen.

- ▶ Schakel het apparaat uit met de toets Aan/Uit  voordat u werkzaamheden aan de molen uitvoert.
  - ▶ Schakel het apparaat uit met de netschakelaar .
- 

- ▶ Open de afdekking van het bonenreservoir en verwijder het aromadeksel.
- ▶ Verwijder de bonen met de stofzuiger.
- ▶ Draai de schroef in het bonenreservoir los en klap de vingerbescherming omhoog.
- ▶ Verwijder de resterende bonen met de stofzuiger.
- ▶ Reinig het bonenreservoir met een droge, zachte doek.
- ▶ Klap de vingerbescherming omlaag en schroef haar weer vast.
- ▶ Vul het bonenreservoir met koffiebonen, sluit het aromadeksel en de afdekking van het bonenreservoir.

## Waterreservoir ontkalken

Het waterreservoir kan verkalken. Om een probleemloze werking van uw IMPRESSA te garanderen moet u het waterreservoir van tijd tot tijd ontkalken.

- ▶ Verwijder het waterreservoir.
- ▶ Als u een CLARIS-filterpatroon gebruikt, deze verwijderen.
- ▶ Ontkalk het reservoir met een gangbaar, mild ontkalkingsmiddel volgens voorschrift van de fabrikant.
- ▶ Spoel het waterreservoir vervolgens grondig uit.
- ▶ Als u een CLARIS-filterpatroon gebruikt, plaatst u deze weer.
- ▶ Vul het waterreservoir met vers, koud water en plaats het weer terug.

## 6 Meldingen op de display

Melding	Oorzaak/gevolg	Maatregel
WATERTANK VULLEN	Het waterreservoir is leeg. U kunt geen koffieproducten, heet water of melkproducten bereiden.	► Vul het waterreservoir (zie hoofdstuk 1 »Voorbereiden en in gebruik nemen – Waterreservoir vullen«).
AFVALBAK LEGEN	De koffieresidubak is vol. U kunt geen koffieproducten bereiden maar de bereiding van heet water of melk is mogelijk.	► Maak de koffieresidubak en de restwaterbak leeg.
LADE LEGEN	De restwaterbak is vol. U kunt geen koffieproducten, heet water of melkproducten bereiden.	► Leeg de restwaterbak.
LADE ONTBREEKT	De restwaterbak is niet goed of helemaal niet geplaatst. U kunt geen koffieproducten, heet water of melkproducten bereiden.	► Plaats de restwaterbak. ► Reinig de metalen contacten achter op de restwaterbak.
BONEN VULLEN	Het bonenreservoir is leeg. U kunt geen koffieproducten bereiden maar de bereiding van heet water of melk is mogelijk.	► Vul het bonenreservoir (zie hoofdstuk 1 »Voorbereiden en in gebruik nemen – Bonenreservoir vullen«).
ONDERHOUD DRUKKEN	De IMPRESSA verlangt een spoeling of voortzetting van een gestart onderhoudsprogramma.	► Druk op de onderhoudstoets om de spoeling te starten of het onderhoudsprogramma voort te zetten.
KIEZEN A.U.B. / CAPPUCCINO SPOELEN	De IMPRESSA verlangt een cappuccino-spoeling.	► Druk op de onderhoudstoets om de cappuccino-spoeling te starten.

Melding	Oorzaak/gevolg	Maatregel
KIEZEN A.U.B. / APPARAAT REINIGEN	Na 220 bereidingen of 80 inschakelspoelingen moet de IMPRESSA worden gereinigd.	► Voer de reiniging uit (zie hoofdstuk 5 »Onderhoud – Apparaat reinigen«).
KIEZEN A.U.B. / NU REINIGEN	Na 250 bereidingen moet de IMPRESSA worden gereinigd.	► Voer de reiniging uit (zie hoofdstuk 5 »Onderhoud – Apparaat reinigen«).
KIEZEN A.U.B. / APPARAAT ONTKALKEN	De IMPRESSA moet worden ontkalkt.	► Voer de ontkalking uit (zie hoofdstuk 5 »Onderhoud – Apparaat ontkalken«).
KIEZEN A.U.B. / NU ONTKALKEN	De IMPRESSA moet worden ontkalkt.	► Voer de ontkalking uit (zie hoofdstuk 5 »Onderhoud – Apparaat ontkalken«).
KIEZEN A.U.B. / FILTER VERVERGEN	Nadat 50 liter water door de filter is gestroomd of na twee maanden werkt deze niet meer goed.	► Vervang de CLARIS-filterpatroon (zie hoofdstuk 5 »Onderhoud – Filter vervangen«).
KIEZEN A.U.B. / NU WISSELEN	Nadat 55 liter water door de filter is gestroomd, werkt deze niet meer goed.	► Vervang de CLARIS-filterpatroon (zie hoofdstuk 5 »Onderhoud – Filter vervangen«).
ONVOLD. GEMALEN	In de vultrechter bevindt zich te weinig voorgemalen koffie, de IMPRESSA breekt het proces af.	► Doe er bij de volgende bereiding meer voorgemalen koffie in (zie hoofdstuk 3 »Bereiding met één druk op de knop – Voorgemalen koffie«).

## 7 Storingen verhelpen

Probleem	Oorzaak/gevolg	Maatregel
Molen maakt veel lawaai.	In de molen zitten vreemde voorwerpen.	► Neem contact op met de klantenservice in uw land (zie »JURA contactgegevens / Juridische instructies«).
Er ontstaat te weinig schuim bij het opschuimen van melk of melk spuit uit de cappuccinatore.	De cappuccinatore is verontreinigd of verkeerd in elkaar gezet.	► Spoel en reinig de cappuccinatore (zie hoofdstuk 5 »Onderhoud – Cappuccinatore«). ► Zet de cappuccinatore goed in elkaar en plaats de cappuccinatore vast op het Connector System® (zie hoofdstuk 5 »Onderhoud – Cappuccinatore demonteren en spoelen«).
Bij het bereiden van koffie loopt de koffie slechts druppelsgewijs door.	De koffie resp. de voorgemalen koffie is te fijn gemalen en verstopt het systeem.	► Stel de molen grover in of gebruik grover voorgemalen koffie (zie hoofdstuk 1 »Voorbereiden en in gebruik nemen – Molen instellen«).
Waterhardheid kan niet worden ingesteld.	De CLARIS-filterpatroon is geactiveerd.	► Deactiveer de CLARIS-filterpatroon in de programmeerstand.
KIEZEN A.U.B. / BONEN VULLEN wordt aangegeven, hoewel het bonenreservoir werd gevuld.	De molen is nog niet volledig met bonen gevuld.	► Bereid een koffiespecialiteit.
KIEZEN A.U.B. / BONEN VULLEN wordt ondanks leeg bonenreservoir niet aangegeven.	De bonenbewaking is vervuld.	► Reinig het bonenreservoir (zie hoofdstuk 5 »Onderhoud – Bonenreservoir reinigen«).
LADE LEGEN wordt constant aangegeven.	De metalen contacten van de restwaterbak zijn vervuld of nat.	► Reinig en droog de metalen contacten achterop de restwaterbak.

Probleem	Oorzaak/gevolg	Maatregel
WATERTANK VULLEN wordt ondanks vol waterreservoir aangegeven.	De vlotter van het waterreservoir zit klem.	► Ontkalk het waterreservoir (zie hoofdstuk 5 »Onderhoud – Waterreservoir ontkalken«).
ERROR 2 wordt aangegeven.	Als het apparaat langere tijd aan kou werd blootgesteld, is het opwarmen om veiligheidsredenen geblokkeerd.	► Warm het apparaat bij kamertemperatuur op.
Andere ERROR-meldingen worden aangegeven.	–	► Schakel de IMPRESSA uit met de netschakelaar. Neem contact op met de klantenservice in uw land (zie »JURA contactgegevens / Juridische instructies«).

- i** Konden de storingen niet worden verholpen, neem dan contact op met de klantenservice in uw land (zie »JURA contactgegevens / Juridische instructies«).



## 8 Transport en milieuvriendelijke afvoer

### Transport / systeem legen

Bewaar de verpakking van de IMPRESSA. Deze biedt tijdens het transport een goede bescherming.

Om de IMPRESSA bij het transport tegen vorst te beschermen moet het systeem worden geleegd.

**Voorwaarde:** op de display staat **KIEZEN A.U.B.**.

- ▶ Open de afdekking van de Rotary Switch.
- 🔌 ▶ Druk de Rotary Switch **net zo lang** in tot **ONDERHOUD** verschijnt.
- 🌀 ▶ Draai de Rotary Switch tot **RESET** wordt aangegeven.
- 🔌 ▶ Druk de Rotary Switch in om het programmapunt te kiezen. **RESET / PRODUCT**
- 🌀 ▶ Draai de Rotary Switch tot **RESET / SYST. LEGEN** wordt aangegeven.
- 🔌 ▶ Druk de Rotary Switch in. **WATERTANK LEGEN**
  - ▶ Verwijder het waterreservoir.
  - ONDERHOUD DRUKKEN**, de onderhoudstoets  brandt.
  - ▶ Plaats een bakje onder de heetwateruitloop en onder de cappuccinatore.
  -  ▶ Druk op de onderhoudstoets. **SYSTEEM LEEGT**, er komt een beetje water uit de heetwateruitloop en de cappuccinatore. Het proces stopt automatisch, uw IMPRESSA wordt uitgeschakeld.
- i** Bij de volgende inbedrijfstelling moet het systeem weer worden gevuld (zie hoofdstuk 1 »Voorbereiden en in gebruik nemen – Eerste inbedrijfstelling«).



### Afvoer



Oude apparaten moeten milieuvriendelijk worden afgevoerd.

Oude apparaten bevatten waardevolle materialen die gerecycled moeten worden. Daarom moeten de apparaten bij de desbetreffende inzamelpunten worden aangeboden.



## 9 Technische gegevens

Spanning	220–240 V ~, 50 Hz
Vermogen	1450 W
Conformiteitsvermerk	CE <sup>®</sup>
Geluidsemissie	$L_p < 70$ dB (A)
Energieverbruik SPAREN NEE	40 Wh
Energieverbruik SPAREN LEVEL 1	20 Wh
Energieverbruik SPAREN LEVEL 2	15 Wh
Pompdruk	statisch max. 15 bar
Inhoud waterreservoir	5,7 l
Inhoud bonenreservoir	280 g
Inhoud koffieresidubak	max. 40 porties
Kabellengte	ca. 1,1 m
Gewicht	13,8 kg
Afmetingen (b x h x d)	41 x 47 x 39 cm

## Index

### A

- Afdekking
  - Bonenreservoir 4
  - Vultrechter voor voorgemalen koffie 4
- Apparaat
  - Inschakelen 15
  - Ontkalken 46
  - Opstellen 10
  - Reinigen 44
  - Spoelen 42
  - Uitschakelen 16
- Aromadeksel 4
- Automatisch uitschakelen 34

### B

- Bereiding
  - Cappuccino 27
  - Espresso 25
  - Heet water 29
  - Koffie 26
  - Koffie à la Carte 26
  - Latte macchiato 27
  - Melk 28
  - Met één druk op de knop 25
  - Voorgemalen koffie 27
- Beschrijving van de symbolen 9
- Bonenreservoir
  - Afdekking 4
  - Aromadeksel 4
  - Reinigen 51
  - Vullen 11

### C

- Cappuccinatore
  - Easy Cappuccinatore 10
  - Profi Cappuccinatore 10
  - Reinigen 40
  - Spoelen 42
- Cappuccino 27
- CLARIS-filterpatroon
  - Plaatsen en activeren 12
  - Vervangen 49
- Connector System© 4, 10

### D

- Display, meldingen 52

### E

- Easy Cappuccinatore
  - Demonteren en spoelen 44
- Enmalige instellingen vóór en tijdens de bereiding 18
- Eerste inbedrijfstelling 11
- Eigenlijk gebruik 6
- Energie Spaar Modus 33
- Espresso 25

### F

- Filter
  - Plaatsen en activeren 12
  - Vervangen 49
- Fouten
  - Storingen verhelpen 54

### G

- Gemalen koffie
  - Voorgemalen koffie 27

### H

- Hardheidsgraad water 13
- Heet water 29
  - Heet water portie 29
- Heetwateruitloop 4

### I

- Inbedrijfstelling, eerste 11
- Informatie en onderhoudsstatus opvragen 23
- Inschakelen 15
- Instellingen
  - Permanente instellingen in de programmeerstand 31
- Instellingen resetten naar fabrieksinstelling 36
- Internet 10

### K

- Koffie 26
- Koffie à la Carte 26
- Koffieresidubak 4
- Koffie-uitloop, in hoogte verstelbaar 4

### L

- Latte macchiato 27

### M

- Maalgraad
  - Molen instellen 14
- Meldingen op de display 52

- Melk
  - Melk portie 28
  - Warme 28
- Melkschuim 28
- O**
  - Onderhoud 40
    - Onderhoudstips 40
  - Onderhoudsstatus opvragen 23
  - Ontkalken
    - Apparaat 46
    - Waterreservoir 51
  - Opstellen 10
- P**
  - Permanente instellingen in de programmeer-stand 31
  - Pijpje
    - Easy Cappuccinatore 10
    - Profi Cappuccinatore 10
  - Problemen
    - Storingen verhelpen 54
  - Profi Cappuccinatore 4, 10
    - Demonteren en spoelen 43
  - Programmeerstand 31
    - Automatisch uitschakelen 34
    - Eenheid waterhoeveelheid 38
    - Energie Spaar Modus 33
    - Instellingen resetten naar fabrieksin-  
stelling 36
    - Producten 31
    - Spoelingen 35
    - Taal 38
- R**
  - Reinigen
    - Apparaat 44
    - Bonenreservoir 51
    - Cappuccinatore 40
  - Restwaterbak 4
  - Rotary Switch 5
- S**
  - Selector switch 5
  - Spoelen
    - Apparaat 42
    - Cappuccinatore 42
  - Spoelingen 35
  - Storingen verhelpen 54
  - Systeem legen 56
- T**
  - Taal 38
  - Technische gegevens 57
- U**
  - Uitschakelen 16
- V**
  - Voorgemalen koffie 27
    - Vultrechter 4
  - Voor uw veiligheid 6
  - Vullen
    - Bonenreservoir 11
    - Waterreservoir 10
  - Vultrechter voor voorgemalen koffie 4
- W**
  - Warme melk 28
  - Waterhardheid 13
    - Bepalen en instellen 13
  - Waterhoeveelheid permanent aan de grootte  
van de kopjes aanpassen 19
  - Waterreservoir 4
    - Ontkalken 51
    - Vullen 10

## JURA contactgegevens / Juridische instructies

Leverancier teruggenomen:

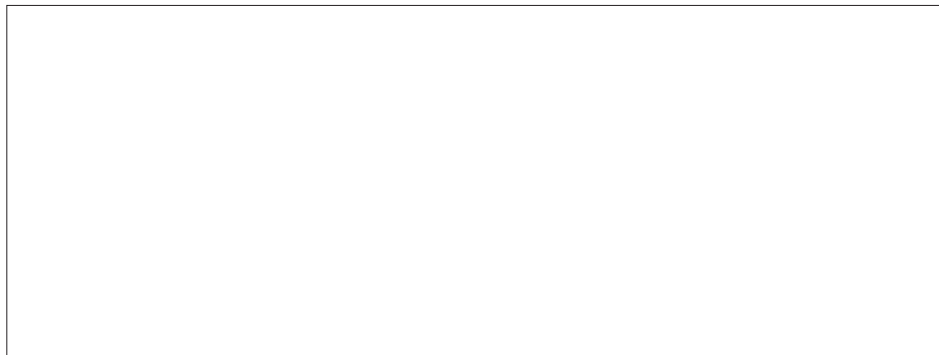

JURA Elektroapparate AG  
Kaffeeweltstrasse 10  
CH-4626 Niederbuchsiten  
Tel. +41 62 38 98 233  
[www.jura.com](http://www.jura.com)

### Directives

The machine complies with the following directives:

- 2006/42/EC – machinerichtlijn
- 2014/30/EU – elektromagnetische compatibiliteit
- 2009/125/EC – richtlijn ecodesign
- 2011/65/EU – RoHS-richtlijn

### Technical changes

Technische wijzigingen voorbehouden.

De in dit boek voor de IMPRESSA Xs95/Xs90 One Touch gebruikte illustraties zijn van het model IMPRESSA Xs95 One Touch. Uw IMPRESSA kan enigszins afwijken.

### Feedback

We stellen uw mening zeer op prijs! Maak hiervoor gebruik van de contactmogelijkheden op [www.jura.com](http://www.jura.com).

### Copyright

De gebruiksaanwijzing bevat informatie die door het copyright is beschermd. Fotokopiëren of vertalen in een andere taal is zonder voorafgaande schriftelijke toestemming van JURA Elektroapparate AG niet toegestaan.