



Version 2.1
11/2013

Melitta Haushaltsprodukte
GmbH & Co. KG

D-32372 Minden

Bedienungsanleitung
Guide d'utilisation
Gebruiksaanwijzing
Manual de Instrucciones
Istruzioni per l'uso

DEUTSCH

FRANÇAIS

NEDERLANDS

ESPAÑOL

ITALIANO

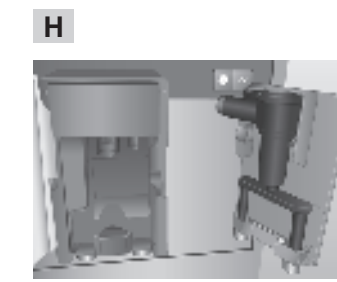
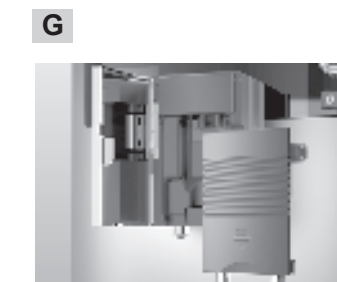
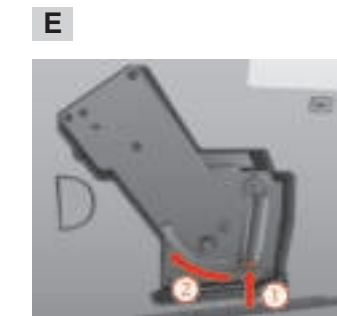
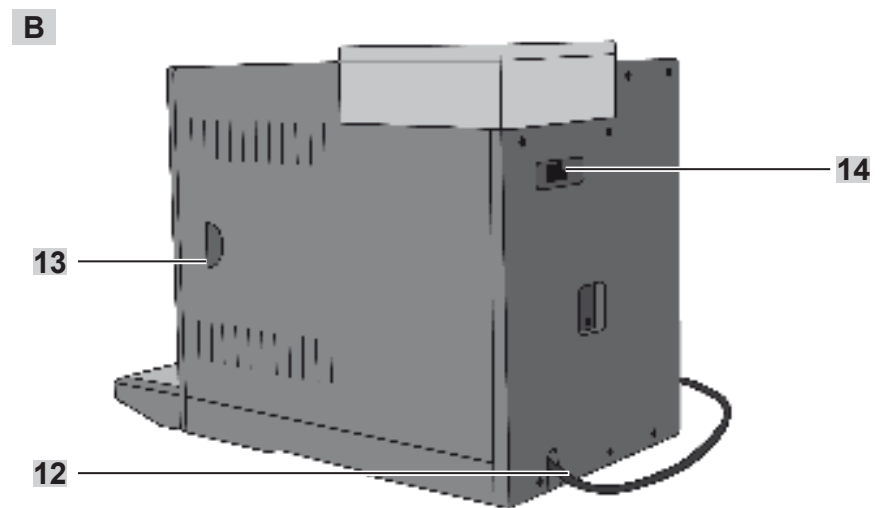
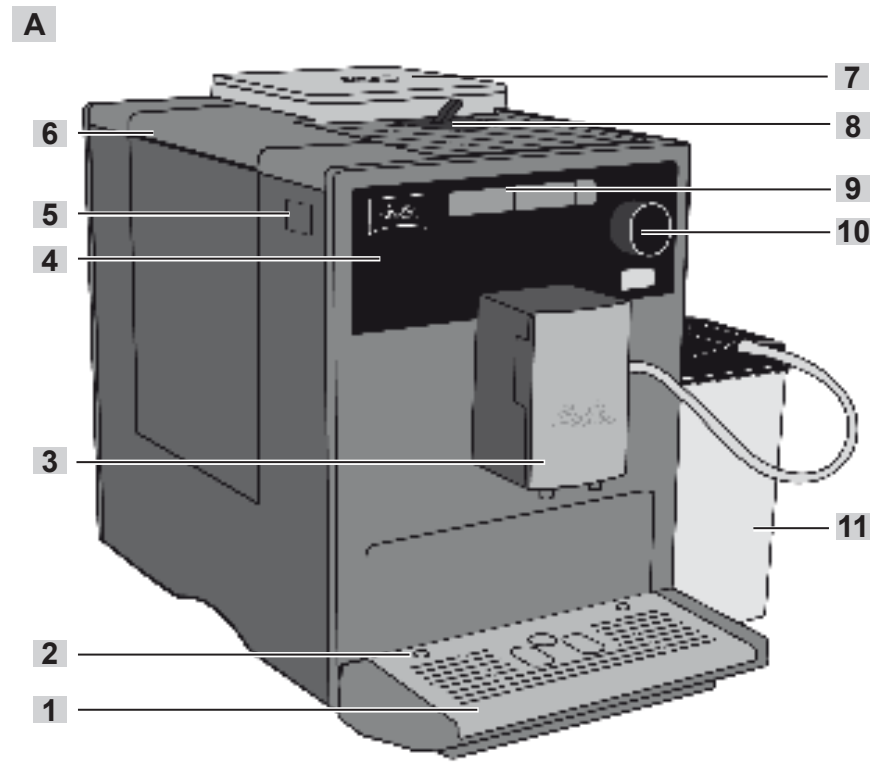

Beste klant!

Van harte gefeliciteerd met de aankoop van uw Melitta® CAFFEO® CI®.

Het verheugt ons u als liefhebber en genierter van vele koffiespecialiteiten te mogen begroeten.

Met uw nieuwe kwaliteitsproduct Melitta® CAFFEO® CI® zult u veel bijzondere koffiemomenten beleven. Ongeacht of dit Espresso, Café Crème, Cappuccino of Latte Macchiato is – u kunt met al uw zintuigen genieten van uw lievelingskoffie en u laten verwennen.

Lees deze gebruiksaanwijzing aandachtig door en bewaar deze zorgvuldig, zodat u en uw gasten lang plezier zullen hebben van de Melitta® CAFFEO® CI®.

Hebt u behoefte aan meer informatie of hebt u nog vragen over dit product, neem dan direct contact met ons* op of bezoek ons op het internet via www.melitta.nl of www.melitta.be.

Wij wensen u veel plezier met uw nieuwe volautomatische koffiemachine.

Het Melitta® CAFFEO®-team

* Nederland: 0031 183 642 642

België: 0032 9 331 52 30

Inhoudsopgave

| | | |
|-----|---|-----|
| 1 | Aanwijzingen bij deze gebruiksaanwijzing | 106 |
| 1.1 | Symbolen in de tekst van deze gebruiksaanwijzing | 106 |
| 1.2 | Reglementair gebruik | 107 |
| 1.3 | Niet-reglementair gebruik | 107 |
| 2 | Algemene veiligheidsinstructies | 108 |
| 3 | Beschrijving van het apparaat | 110 |
| 3.1 | Legenda bij afbeelding A | 110 |
| 3.2 | Legenda bij afbeelding B | 110 |
| 3.3 | Toebehoren | 111 |
| 3.4 | Overzicht van de bedieningstoetsen | 112 |
| 3.5 | Display (voorbeeld Cappuccino) | 112 |
| 4 | Ingebruikname | 113 |
| 4.1 | Plaatsing | 113 |
| 4.2 | Aansluiten | 114 |
| 4.3 | De eerste keer inschakelen | 115 |
| 4.4 | Bonenreservoir vullen | 116 |
| 4.5 | Watertank vullen | 116 |
| 5 | In- en uitschakelen | 117 |
| 5.1 | Apparaat inschakelen | 117 |
| 5.2 | Apparaat uitschakelen | 117 |
| 6 | Dranken direct bereiden via de bereidingsinstellingen | 118 |
| 6.1 | Espresso of Café Crème bereiden | 118 |
| 6.2 | Cappuccino bereiden | 119 |
| 6.3 | Latte Macchiato bereiden | 120 |
| 6.4 | Melkschuim of warme melk bereiden | 121 |
| 6.5 | Heet water bereiden | 122 |
| 6.6 | Dranken bereiden met gemalen koffie | 122 |
| 7 | Toets My coffee: dranken bereiden met persoonlijke instellingen | 124 |

| | | |
|------|---|-----|
| 8 | Overzicht en bediening van het menu | 125 |
| 8.1 | Hoofdmenu oproepen..... | 125 |
| 8.2 | Overzicht van de submenu's | 125 |
| 8.3 | Submenu "My coffee"..... | 126 |
| 8.4 | Submenu "Onderhoud" | 129 |
| 8.5 | Submenu "Energiebesparende modus" | 130 |
| 8.6 | Submenu "Tijd instellen"..... | 130 |
| 8.7 | Submenu "Auto OFF"..... | 131 |
| 8.8 | Submenu "Waterhardheid" | 132 |
| 8.9 | Submenu "Taal"..... | 132 |
| 8.10 | Submenu "Aantallen" | 133 |
| 8.11 | Submenu "Systeem" | 133 |
| 8.12 | Maalgraad instellen | 135 |
| 9 | Onderhoud en verzorging | 136 |
| 9.1 | Algemene reiniging..... | 136 |
| 9.2 | Zetgroep reinigen | 136 |
| 9.3 | Koffie-uitloop spoelen (Spoelen) | 137 |
| 9.4 | Melk-eenheid spoelen ("programma Easy cleaning") | 138 |
| 9.5 | Melk-eenheid reinigen ("programma Intensive cleaning") | 139 |
| 9.6 | Geïntegreerd reinigingsprogramma | 141 |
| 9.7 | Geïntegreerd ontkalkingsprogramma..... | 143 |
| 10 | Waterfilter plaatsen, vervangen, verwijderen | 146 |
| 10.1 | Waterfilter plaatsen | 146 |
| 10.2 | Waterfilter vervangen | 147 |
| 10.3 | Waterfilter verwijderen..... | 148 |
| 11 | Transport en afvalverwijdering | 149 |
| 11.1 | Transport..... | 149 |
| 11.2 | Afvalverwijdering | 149 |
| 12 | Storingen verhelpen..... | 150 |

1 Aanwijzingen bij deze gebruiksaanwijzing

Voor een betere oriëntatie vouwt u de openvouwbare pagina's aan de voor- en achterkant van deze gebruiksaanwijzing open.

1.1 Symbolen in de tekst van deze gebruiksaanwijzing

De symbolen in deze gebruiksaanwijzing wijzen u op bijzondere gevaren bij het gebruik van uw Melitta® CAFFEO® CI® of geven u nuttige tips.



Waarschuwing!

Teksten met dit symbool bevatten informatie m.b.t. uw veiligheid en wijzen op mogelijke gevaren voor ongevallen of letsel.



Voorzichtig!

Teksten met dit symbool bevatten informatie over het vermijden van een verkeerde bediening en wijzen op mogelijke gevaren van materiële schade.



Aanwijzing

Teksten met dit symbool bevatten aanvullende, waardevolle informatie over het gebruik van uw Melitta® CAFFEO® CI®.

1.2 Reglementair gebruik

De Melitta® CAFFEO® CI® is uitsluitend bestemd voor de bereiding van koffie en koffiespecialiteiten, voor het verwarmen van water en van melk.

Het reglementair gebruik omvat het volgende:

- dat u de gebruiksaanwijzing aandachtig leest, begrijpt en opvolgt;
- dat u met name de veiligheidsinstructies opvolgt;
- dat u de Melitta® CAFFEO® CI® gebruikt in overeenstemming met de gebruiksomstandigheden die in deze gebruiksaanwijzing worden beschreven.

1.3 Niet-reglementair gebruik

Niet-reglementair gebruik is van toepassing wanneer u de Melitta® CAFFEO® CI® op een andere wijze gebruikt dan in deze gebruiksaanwijzing is beschreven.



Waarschuwing!

Door niet-reglementair gebruik kunt u gewond raken of verbranden door heet water of hete stoom.



Aanwijzing

De producent is niet aansprakelijk voor schade die het gevolg is van niet-reglementair gebruik.

2 Algemene veiligheidsinstructies

Lees de onderstaande aanwijzingen aandachtig door. Wanneer u de aanwijzingen niet opvolgt, kan dit uw eigen veiligheid en die van het apparaat negatief beïnvloeden.



Waarschuwing!

- Bewaar o.a. de volgende voorwerpen buiten het bereik van kinderen: verpakkingsmateriaal, kleine onderdelen.
- Alle personen die het apparaat gebruiken, moeten zich van tevoren met de bediening vertrouwd hebben gemaakt en op de hoogte zijn van de mogelijke risico's.
- Laat kinderen het apparaat nooit zonder toezicht gebruiken of zonder toezicht in de buurt van het apparaat spelen.
- Het apparaat kan door kinderen vanaf 8 jaar en door personen met verminderde fysieke, sensorische of mentale vaardigheden of gebrek aan ervaring en kennis worden gebruikt, wanneer zij onder toezicht staan of voor wat betreft het veilig gebruik van het apparaat werden geïnstrueerd en de daaruit resulterende gevaren begrijpen. Kinderen mogen niet met het apparaat spelen.
Reiniging en onderhoud door de gebruiker mogen niet door kinderen of door personen met verminderde fysieke, sensorische of mentale vaardigheden of gebrek aan kennis en ervaring zonder toezicht worden uitgevoerd.
- Volg ook de veiligheidsinstructies op de volgende pagina op.



Waarschuwing!

- Gebruik het apparaat alleen, wanneer het in een onberispelijke staat verkeert.
- Probeer het apparaat nooit zelf te repareren. Neem voor eventuele reparaties uitsluitend contact op met de Melitta® Service-hotline.
- Voer geen wijzigingen uit aan het apparaat, de onderdelen ervan en de meegeleverde accessoires.
- Dompel het apparaat nooit onder in water.
- Raak het apparaat nooit met natte of vochtige handen of voeten aan.
- Raak hete oppervlakken van het apparaat nooit aan.
- Steek uw handen tijdens gebruik nooit in het inwendige van het apparaat.
- Open tijdens de werking nooit het rechterafdekpaneel, behalve wanneer u daar in deze gebruiksaanwijzing uitdrukkelijk om wordt verzocht.
- Dit apparaat is bestemd voor gebruik in het huishouden en in vergelijkbare toepassingen, zoals: in keukens voor medewerkers in winkels, kantoren en andere zakelijke omgevingen; in de agrarische sector; door klanten in hotels, motels en andere logeergelegenheden; in bed-and-breakfast-pensions.
- Laat beschadigde netsnoeren gedurende de garantieperiode uitsluitend door de fabrikant en daarna door gekwalificeerd, vakkundig personeel vervangen.
- Neem ook de veiligheidsinstructies in de andere hoofdstukken van deze gebruiksaanwijzing in acht.

3 Beschrijving van het apparaat

3.1 Legenda bij afbeelding A

| Afbeeldingnummer | Toelichting |
|------------------|---|
| 1 | Lekbakje met kopjesplateau en residubak (inwendig) |
| 2 | Vlotter voor de waterpeilweergave in het lekbakje |
| 3 | In hoogte verstelbare uitloop met LED-verlichting voor kopjes |
| 4 | Tekstdisplay |
| 5 | Aan-/uit-knop  |
| 6 | Watertank |
| 7 | 2-vaks-bonenreservoir "Bean Select" |
| 8 | Vulkoker met deksel |
| 9 | Bedieningstoetsen (zie pagina 112) |
| 10 | Draaischakelaar (draaiknop) |
| 11 | Melkkannetje (behalve bij type E 970-306) |







3.2 Legenda bij afbeelding B

| Afbeeldingnummer | Toelichting |
|------------------|--|
| 12 | Netsnoer |
| 13 | Zetgroep en typeplaatje (achter het afdekpaneel) |
| 14 | Instelknop van de maalgraad |

3.3 Toebehoren

- 1 reinigingsborstel voor de melkslang
- 1 melkslang of 1 melkkannetje inclusief melkslang (afhankelijk van het model)
- 1 maatschepje met inschroefhulpstuk voor de waterfilter
- 1 reinigingstab
- 1 ontkalkingsmiddel
- 1 fles reinigingsvloeistof voor het melksysteem

3.4 Overzicht van de bedieningstoetsen

| Toets | Betekenis | Functie |
|---|---------------------------|---|
|  | Espresso | Druk om een Espresso te bereiden. |
|  | Café Crème | Druk om een Café Crème te bereiden. |
|  | Cappuccino | Druk om een Cappuccino te bereiden. |
|  | Latte Macchiato | Druk om een Latte Macchiato te bereiden. |
|  | Melkschuim/ warme melk | Kort drukken om melkschuim te bereiden. Lang drukken om warme melk te bereiden. |
|  | Water | Druk om heet water te bereiden. |
|  | My coffee | Druk om vooraf ingestelde, persoonlijke koffieinstellingen te kiezen. |
|  | Koffiesterkte | Druk om de koffiesterkte in vier mogelijke standen in te stellen. De stand wordt op het tekstdisplay weergegeven. |
|  | 2 kopjes | Druk hierop om voor het kiezen van de drank twee kopjes van het gekozen product te bereiden. |

3.5 Display (voorbeeld Cappuccino)

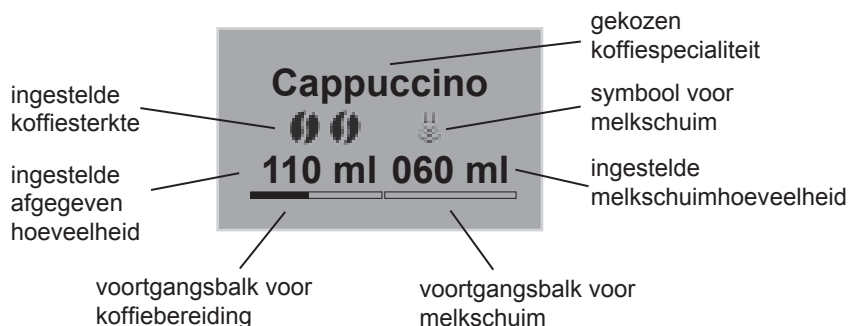

4 Ingebruikname

Voer de onderstaande stappen uit voordat u het apparaat voor het eerst in gebruik neemt.

- Plaatsing
- Aansluiten
- De eerste keer inschakelen
 - Taal selecteren
 - Tijd instellen
 - Bonenreservoir vullen
 - Watertank vullen

Wanneer u deze stappen hebt uitgevoerd, is het apparaat klaar voor gebruik. U kunt dan koffie gaan bereiden.

Wij adviseren u de beide eerste kopjes koffie na de eerste ingebruikname weg te gieten.

4.1 Plaatsing

- Plaats het apparaat op een stabiele, vlakke en droge ondergrond. Houd een afstand van ongeveer 10 cm tot de muur en andere voorwerpen aan.
- De residubak bevindt zich al in het lekbakje. Let erop dat het lekbakje tot aan de aanslag in het apparaat is geschoven.



Voorzichtig!

- Plaats het apparaat nooit op hete oppervlakken of in vochtige ruimtes.
- Vervoer of sla het apparaat niet op in voertuigen of ruimtes met lage temperaturen, omdat het restwater kan bevriezen of condenseren waardoor het apparaat beschadigd kan raken. Volg de instructies op pagina 149 op.



Aanwijzingen

- Bewaar het verpakkingsmateriaal, inclusief het piepschuim, voor het transport en eventuele retourzendingen om transportschade te voorkomen.
 - Het is heel normaal dat er voor de eerste ingebruikname koffie- en waterresten in het apparaat aanwezig zijn. Dat komt, doordat het apparaat in de fabriek op de juiste werking werd gecontroleerd.
-

4.2 Aansluiten

- Steek het netsnoer in een geschikt stopcontact.



Waarschuwing!

Brandgevaar en gevaar voor elektrische schokken door verkeerde netspanning, onjuiste of beschadigde aansluitingen en netsnoeren

- Controleer of de netspanning overeenstemt met de spanning die op het typeplaatje van het apparaat wordt vermeld. Het typeplaatje bevindt zich aan de rechterkant van het apparaat achter het afdekpaneel (afb. **B**, nr. **13**).
 - Controleer of het stopcontact aan de geldende normen voor elektrische veiligheid voldoet. Neem in geval van twijfel contact op met een elektricien.
 - Gebruik nooit een beschadigd netsnoer (beschadigde isolatie, niet-geïsoleerde draden).
 - Laat beschadigde netsnoeren gedurende de garantieperiode uitsluitend door de producent en daarna alleen door gekwalificeerd, vakkundig personeel vervangen.
-

4.3 De eerste keer inschakelen



Aanwijzing

Schakel de Melitta® CAFFEO® CI® bij de eerste ingebruikname uitsluitend **zonder** waterfilter in.

- Druk op de aan-/uit-knop  (afb. **A**, nr. **5**) om het apparaat in te schakelen.
 - De draaiknop wordt verlicht. Op het tekstdisplay verschijnt de opdracht om een taal te selecteren.
- Draai aan de draaiknop totdat de gewenste taal is geselecteerd en druk deze in om de gekozen taal op te slaan.
 - Op het tekstdisplay verschijnt de opdracht om de tijd in te stellen.
- Draai aan de draaiknop totdat het gewenste uur is geselecteerd en druk deze in om het gekozen uur op te slaan.
- Draai aan de draaiknop totdat de gewenste minuten zijn geselecteerd en druk deze in om de gekozen minuten op te slaan.
 - Op het tekstdisplay verschijnt de opdracht om het bonenreservoir te vullen.
- Vul het bonenreservoir (zie pagina 116) en druk ter bevestiging op de draaiknop.
 - Op het tekstdisplay verschijnt de opdracht om de watertank te vullen.
- Vul de watertank en plaats deze weer terug in het apparaat (zie pagina 116).
 - De draaiknop knippert en op het tekstdisplay verschijnt *Systeem Start*.
- Plaats een bakje onder de uitloop en druk op de draaiknop.
 - Het apparaat voert een automatische spoeling uit, waarbij heet water uit de uitloop stroomt. Vervolgens worden de bedieningstoetsen verlicht. Het apparaat is klaar voor gebruik.

4.4 Bonenreservoir vullen

Met het 2-vaks-bonenreservoir "Bean Select" kunt u twee verschillende koffiesoorten naast elkaar gebruiken. Vul bijv. één vak met espressobonen en het andere met Café Crème-bonen. Via de selectiehendel kunt u dan gemakkelijk tussen de soorten wisselen.

- Vul het bonenreservoir (afb. **A**, nr. **7**) met verse koffiebonen. Elk vak kan met maximaal 135g koffiebonen worden gevuld.
- Kies de gewenste bonensoort door de selectiehendel op het betreffende vak in te stellen.



Waarschuwing!

Gevaar voor personen die geen cafeïne kunnen verdragen.

Omdat er boven het maalwerk altijd een restje van de eerder gebruikte bonen blijft liggen, vindt er bij het omschakelen op een andere bonensoort een vermenging van beide soorten plaats. Daarom kunnen de eerste twee kopjes na het omschakelen op cafeïnevrije bonen nog cafeïnehoudende koffie bevatten. Het derde bereide kopje koffie na het omschakelen is dan ook pas volledig cafeïnevrij.



Voorzichtig!

- Vul het bonenreservoir uitsluitend met koffiebonen.
- Vul het bonenreservoir nooit met gemalen, gevriesdroogde of gekarameliseerde koffiebonen.



Aanwijzing

Wanneer de selectiehendel tijdens de bereiding rechtop staat, komen er geen bonen in de molen.

4.5 Watertank vullen

- Klap het deksel van de watertank (afb. **A**, nr. **6**) omhoog en trek de watertank naar boven uit het apparaat.
- Vul de watertank tot aan de Max.-markering met vers leidingwater en plaats deze weer terug.

5 In- en uitschakelen

Om het apparaat voor de eerste ingebruikname in te schakelen, zie pagina 115.

5.1 Apparaat inschakelen

- Plaats een bakje onder de uitloop en druk op de aan-/uit-knop .
 - De draaiknop wordt verlicht. Op het tekstdisplay verschijnt een welkomsttekst. Het apparaat voert een automatische spoeling uit, waarbij heet water uit de uitloop stroomt. Vervolgens worden de bedieningstoetsen en de draaiknop verlicht. Het apparaat is klaar voor gebruik.

5.2 Apparaat uitschakelen

- Plaats een bakje onder de uitloop en druk op de aan-/uit-knop .
 - Het apparaat voert een automatische spoeling uit, waarbij heet water uit de uitloop stroomt. Vervolgens schakelt het apparaat zich uit.
- U kunt verschillende instellingen uitvoeren in het menu voor de energiebesparende modus en voor het automatisch uitschakelen (zie pagina 125).





6 Dranken direct bereiden via de bereidingsinstellingen

Er zijn twee verschillende mogelijkheden om dranken te bereiden.

- Standaardbereiding: instellingen, zoals koffiesterkte, koffie- en melkhoeveelheden, kunnen direct worden gewijzigd tijdens de bereiding.
- Toets My coffee : persoonlijke instellingen die vooraf werden bepaald en opgeslagen, kunnen via de toets My coffee worden opgeroepen (zie pagina 124).

6.1 Espresso of Café Crème bereiden

Voorwaarde: het apparaat is klaar voor gebruik (zie "In- en uitschakelen" op pagina 117).

- Plaats een geschikt kopje onder de uitloop.
- Druk op de instelknop Koffiesterkte  om de koffiesterkte aan te passen.
- Druk naar wens op de instelknop Espresso  of Café Crème .
 - Het maalproces en de koffie-uitgifte starten. De uitgifte wordt automatisch beëindigd wanneer de ingestelde, afgegeven hoeveelheid is bereikt.
 - Draai aan de draaiknop om de afgegeven hoeveelheid nog tijdens de koffie-uitgifte aan te passen.
 - De koffiesterkte wordt via het bonensymbool weergegeven. De afgegeven hoeveelheid wordt in milliliters weergegeven.
- Druk op de instelknop Espresso , Café Crème  of op de draaiknop om de koffie-uitgifte vroegtijdig af te breken.



Café Crème



220 ml

6.2 Cappuccino bereiden



Voorwaarde: het apparaat is klaar voor gebruik (zie "In- en uitschakelen" op pagina 117).

- Plaats een geschikt kopje onder de uitloop.
- Schuif de uitloop zo ver mogelijk omlaag.
- Sluit afhankelijk van het model de slang aan op de uitloop en op het meegeleverde Melitta® CAFFEO® CI® melkkannetje (afb. C) of gebruik gewone pakken melk.
- Druk op de instelknop Koffiesterkte  om de koffiesterkte aan te passen.
- Druk op de instelknop Cappuccino .

→ Het maalproces en de koffie-uitgifte starten. De uitgifte wordt automatisch beëindigd wanneer de ingestelde, afgegeven hoeveelheid is bereikt.

→ De koffiesterkte wordt via het bonensymbool weergegeven. De afgegeven hoeveelheid wordt in milliliters weergegeven.

Cappuccino

 
110 ml 060 ml

- Draai aan de draaiknop om de afgegeven hoeveelheid nog tijdens de koffie-uitgifte aan te passen.
- Druk op de draaiknop om de koffie-uitgifte vroegtijdig af te breken. Het apparaat gaat dan meteen verder met de melkuitgifte.
 - Het apparaat wordt opgewarmd voor de melkuitgifte.
 - De melkuitgifte begint. De uitgifte wordt automatisch beëindigd wanneer de ingestelde melkhoeveelheid is bereikt.
- Om de koffie- of melkuitgifte volledig af te breken, drukt u op de instelknop Cappuccino .
- Draai aan de draaiknop om de melkhoeveelheid nog tijdens de melkuitgifte aan te passen.
- Druk op de draaiknop om de melkuitgifte vroegtijdig af te breken.

- Voer eventueel het programma Easy cleaning uit. Het apparaat geeft u daarvoor automatisch de opdracht (zie pagina 138) **OF** u selecteert nog een drank.

6.3 Latte Macchiato bereiden

Voorwaarde: het apparaat is klaar voor gebruik (zie "In- en uitschakelen" op pagina 117).

- Plaats een geschikt kopje onder de uitloop.
- Schuif de uitloop zo ver mogelijk omlaag.
- Sluit afhankelijk van het model de slang aan op de uitloop en op het meegeleverde Melitta® CAFFEO® CI® melkkannetje (afb. C) of gebruik gewone pakken melk.
- Druk op de instelknop Koffiesterkte  om de koffiesterkte aan te passen.
- Druk op de instelknop Latte Macchiato .
 - Het apparaat wordt opgewarmd voor de melkuitgifte.
 - De melkuitgifte begint. De uitgifte wordt automatisch beëindigd wanneer de ingestelde melkhoeveelheid is bereikt.
- Draai aan de draaiknop om de melkhoeveelheid nog tijdens de melkuitgifte in te stellen.
- Druk op de draaiknop om de melkuitgifte vroegtijdig af te breken. Het apparaat gaat dan meteen verder met de koffie-uitgifte.
 - Het maalproces en de koffie-uitgifte starten. De uitgifte wordt automatisch beëindigd wanneer de ingestelde, afgegeven hoeveelheid is bereikt.
- Om de koffie- of melkuitgifte volledig af te breken, drukt u op de instelknop Latte Macchiato .
- Draai aan de draaiknop om de afgegeven hoeveelheid nog tijdens de koffie-uitgifte aan te passen.

Latte Macchiato





110 ml 060 ml

→ De koffiesterkte wordt via het bonensymbool weergegeven. De afgegeven hoeveelheid wordt in milliliters weergegeven.

- Druk op de draaiknop om de koffie-uitgifte vroegtijdig af te breken.
- Voer eventueel het programma Easy cleaning uit. Het apparaat geeft u daarvoor automatisch de opdracht (zie pagina 138) **OF** u selecteert nog een drank.



6.4 Melkschuim of warme melk bereiden

Voorwaarde: het apparaat is klaar voor gebruik (zie "In- en uitschakelen" op pagina 117).

- Plaats een geschikt kopje onder de uitloop.
- Sluit afhankelijk van het model de slang aan op de uitloop en op het meegeleverde Melitta® CAFFEO® CI® melkkannetje (afb. C) of gebruik gewone pakken melk.
- Druk op de instelknop voor melkschuim . **Druk kort** om melkschuim te maken. **Druk lang** om warme melk te bereiden (let op de display).
 - Het apparaat wordt opgewarmd voor de melk- of melkschuimuitgifte.
 - De melk- resp. melkschuimuitgifte begint. De uitgifte wordt automatisch beëindigd wanneer de ingestelde melk- of melkschuimhoeveelheid is bereikt.
- Draai aan de draaiknop om de melk- of melkschuimhoeveelheid nog tijdens de melk- of melkschuimuitgifte aan te passen.
- Om de melk- of melkschuimuitgifte vroegtijdig af te breken, drukt u op de instelknop Melkschuim  of op de draaiknop.
- Voer eventueel het programma Easy cleaning uit. Het apparaat geeft u daarvoor automatisch de opdracht (zie pagina 138) **OF** u selecteert nog een drank.

6.5 Heet water bereiden

Voorwaarde: het apparaat is klaar voor gebruik (zie "In- en uitschakelen" op pagina 117).

- Plaats een geschikt kopje onder de uitloop.
- Druk op de instelknop voor heet water .
 - De heetwateruitgifte begint. De uitgifte wordt automatisch beëindigd wanneer de ingestelde hoeveelheid water is bereikt.
- Draai aan de draaiknop om de hoeveelheid water nog tijdens de heetwateruitgifte aan te passen.
- Om de heetwateruitgifte vroegtijdig af te breken, drukt u op de instelknop Heet water  of op de draaiknop.

6.6 Drinken bereiden met gemalen koffie

Voorwaarde: het apparaat is klaar voor gebruik (zie "In- en uitschakelen" op pagina 117).

- Klap het deksel van de vulkoker (afb. **A**, nr. 8) omhoog.
- Vul de vulkoker met **maximaal één maatschepje** vers gemalen koffie.



Voorzichtig!

- Vul de vulkoker uitsluitend met gemalen koffie. Instantproducten kunnen in de zetgroep blijven plakken.
 - Voeg nooit meer dan één maatschepje (bij het apparaat meegeleverd) toe, omdat de zetgroep anders te vol raakt.
-
- Sluit het deksel van de vulkoker.
 - Plaats een geschikt kopje onder de uitloop.
 - Druk op de bedieningstoets voor de drank die u wilt bereiden, bijv. de instelknop Café Crème .
 - De koffie-uitgifte begint. Deze wordt automatisch beëindigd wanneer de ingestelde, afgegeven hoeveelheid is bereikt.

- Draai aan de draaiknop om de afgegeven hoeveelheid nog tijdens de koffie-uitgifte aan te passen.
- Om de heetwateruitgifte vroegtijdig af te breken, drukt u op de instelknop Heet water  of op de draaiknop.



Aanwijzing

Wanneer u binnen 3 minuten na het openen van de vulkoker geen koffie bereidt, schakelt het apparaat weer om naar het gebruik van koffiebonen en werpt het de gemalen koffie in de residubak om te voorkomen dat de zetkamer later te vol raakt.



Aanwijzing

Het bereiden van 2 kopjes via toets  is niet mogelijk bij het zetten met gemalen koffie.

7 Toets My coffee: dranken bereiden met persoonlijke instellingen

Voorwaarde: het apparaat is klaar voor gebruik (zie "In- en uitschakelen" op pagina 117).

- U kunt eventueel in het menu een gebruiker aanmaken en voor deze gebruiker persoonlijke drankinstellingen opslaan, zie pagina 126.

Marie

- Plaats een geschikt kopje onder de uitloop.
- Druk zo vaak op de toets My coffee  totdat de gewenste gebruikersnaam verschijnt.
- Druk op de bedieningstoets voor de gewenste drank (zie pagina 118).

→ De uitgifte van de drank begint. De uitgifte wordt automatisch beëindigd wanneer de voor de gebruiker ingestelde afgegeven hoeveelheid is bereikt.

- **Functie Direct opslaan:** wanneer tijdens de bereiding de instellingen voor bijvoorbeeld afgegeven hoeveelheid of koffiesterkte worden gewijzigd, dan wordt de wijziging direct onder de geselecteerde gebruikersnaam opgeslagen.



Aanwijzing

Druk zo vaak op de toets My coffee  totdat de tijd of *Klaar* wordt weergegeven om de modus My coffee te verlaten. Het apparaat verlaat automatisch na enkele minuten de modus My coffee.

8 Overzicht en bediening van het menu

8.1 Hoofdmenu oproepen

Voorwaarde: het apparaat is klaar voor gebruik (zie "In- en uitschakelen" op pagina 117).

Instellingen
Exit
My Coffee
Onderhoud

- Druk langer dan twee seconden op de draaiknop.
→ Het hoofdmenu verschijnt op het tekstdisplay.
- Draai aan de draaiknop om het gewenste submenu te selecteren. De selectie wordt met een verlichte achtergrond weergegeven.

8.2 Overzicht van de submenu's

| Submenu | Betekenis |
|---------------------------|---|
| "Exit" | Hoofdmenu verlaten |
| "My coffee" | Persoonlijke koffie-instellingen vastleggen, pagina 126 . |
| "Onderhoud" | Spoelen, Easy cleaning, Intensive cleaning, reinigen, ontkalken, filter plaatsen, pagina 129 |
| "Energiebesparende modus" | Instellingen voor de energiebesparende modus wijzigen, pagina 130 |
| "Tijd instellen" | Tijd wijzigen, pagina 130 |
| "Auto OFF" | Instellingen voor automatisch uitschakelen wijzigen, pagina 131 |
| "Waterhardheid" | De waterhardheid instellen, pagina 132 |
| "Taal" | Taal wijzigen, pagina 132 |
| "Aantallen" | Totaal aantal bereidingen weergeven, pagina 133 |
| "Systeem" | Naar de fabrieksinstellingen resetten, het apparaat ontluchten, pagina 133 |

- Druk op de draaiknop om het gewenste submenu op te roepen of om via *Exit* het betreffende menu te verlaten.



Aanwijzing

Door op een willekeurige instelknop te drukken, kunt u elk submenu direct verlaten en weer terugkeren naar de stand-by-modus.

8.3 Submenu "My coffee"

In dit submenu kunt u verschillende drankinstellingen voor de standaardbereiding en de bereiding My coffee vastleggen en opslaan.

Instellingen standaardbereiding: persoonlijke instellingen, zoals afgegeven hoeveelheid, koffiesterkte, zettemperatuur, melkschuim en melkhoeveelheid, kunnen in het profiel *Standaard* worden opgeslagen en rechtstreeks via de desbetreffende bedieningstoetsen worden opgeroepen.

Instellingen bereiding My coffee: u kunt voor max. vier personen individuele drankinstellingen vastleggen die u dan door het selecteren van het desbetreffende profiel met de toets My coffee kunt oproepen.

Gebruikersprofiel bewerken

- Roep het submenu "My coffee" op.
- Draai aan de draaiknop totdat de gebruiker die u wilt bewerken, is gemarkeerd. U kunt kiezen tussen *Naam 1* tot *Naam 4* en voor *Standaard*.
- Druk op de draaiknop om de gewenste gebruiker, bijv. *Naam 1*, te bevestigen.

Gebruikersnaam vastleggen

- Draai aan de draaiknop totdat *Naam wijzigen* is gemarkeerd en druk deze in om de selectie te bevestigen.
- Draai aan de draaiknop om de gewenste eerste letters van de naam te selecteren en druk deze in om de gekozen letters te bevestigen.

abcd \mathbf{e} ghijklmno
pqrstuvwxyz -
1234567890
← Exit \mathbf{Marie}

→ De eerste letter verschijnt automatisch als hoofdletter.

- Ga op dezelfde manier te werk met alle andere letters. U kunt maximaal negen tekens invoeren.
- Selecteer ← om een letter te wissen.

- Selecteer het lege veld om een spatie in te voeren.
- Selecteer *Exit* om de naam op te slaan en terug te keren naar het submenu *My coffee*.

Gebruikersinstellingen voor dranken vastleggen

| |
|------------------------|
| Latte Macchiato |
| Exit |
| Melkhoeveelheid |
| Schuimhoeveelheid |

- Draai aan de draaiknop totdat de drank is gemarkeerd waarvan u de gebruikersinstellingen wilt vastleggen, bijv. *Latte Macchiato*, en druk op de draaiknop om de selectie te bevestigen.
- Draai aan de draaiknop totdat het kenmerk is gemarkeerd dat u wilt instellen, bijv. *Melkhoeveelheid*, en druk op de draaiknop om de selectie te bevestigen.
- Draai aan de draaiknop totdat de gewenste hoeveelheid is gemarkeerd, bijv. *80 ml*, en druk op de draaiknop om de selectie te bevestigen.



Aanwijzing

De fabrieksinstelling wordt gebruikt voor alle eigenschappen waarvoor u geen instellingen vastlegt.

Functie Direct opslaan

In plaats van via het menu op te slaan is het ook mogelijk tijdens de bereiding met de toets *My coffee*  instellingen direct te wijzigen, zoals de koffie- of melkhoeveelheid. De wijzigingen worden direct onder de gekozen gebruikersnaam opgeslagen.

De volgende gebruikersinstellingen voor dranken zijn mogelijk:

| Instellingsmogelijkheden | |
|--------------------------|---|
| Afgegeven hoeveelheid: | 30 ml tot 220 ml |
| Koffiesterkte: | instelbaar in vier standen:  mild  normaal  sterk  zeer sterk |
| Zettemperatuur | laag, gemiddeld, hoog |
| Melkschuimhoeveelheid | 10 ml tot 220 ml |
| Melkhoeveelheid | 0 ml tot 220 ml |

Gebruiker als actief/non-actief instellen

Het is bij een aangemaakte gebruiker mogelijk deze op non-actief in te stellen, bijvoorbeeld wanneer deze gebruiker het apparaat gedurende een langere periode niet gebruikt. De gebruiker blijft verder wel opgeslagen. Het is alleen niet meer mogelijk deze via de toets My coffee op te roepen.

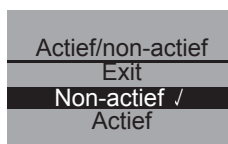

- Roep de gebruiker op die u als non-actief wilt instellen.
- Selecteer de menuoptie *Actief/non-actief*.
- Draai aan de draaiknop totdat *Non-actief* is gemarkeerd en druk de draaiknop in om de selectie te bevestigen.

→ De gebruiker is op non-actief gezet. Achter *Non-actief* verschijnt een haakje als bevestiging.

- Ga op dezelfde wijze te werk om de gebruiker weer te activeren.

8.4 Submenu "Onderhoud"

In dit submenu kunt u verschillende geïntegreerde verzorgings- en reinigingsprogramma's opstarten.

| Menuoptie | Betekenis |
|----------------------|---|
| "Exit" | Submenu verlaten |
| "Spoelen" | Koffie-eenheid spoelen, pagina 137 |
| "Easy cleaning" | De melk-eenheid spoelen, pagina 138 |
| "Intensive cleaning" | Een intensief reinigingsprogramma voor de melk-eenheid uitvoeren, pagina 139 |
| "Reiniging" | Een reinigingsprogramma voor de koffie-eenheid uitvoeren, pagina 141 |
| "Ontkalken" | Een ontkalkingsprogramma voor de koffie-eenheid uitvoeren, pagina 143 |
| "Filter" | De waterfilter plaatsen, vervangen, verwijderen, pagina 146 |

Verzorgings- en reinigingsprogramma opstarten

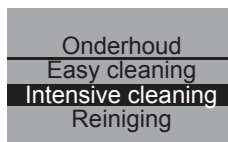

- Roep het submenu *Onderhoud* op.
 - Op het tekstdisplay verschijnt het verzorgings- en reinigingsprogramma.
- Draai aan de draaiknop totdat het verzorgings- en reinigingsprogramma dat u wilt opstarten, is gemarkeerd, bijv. *Intensive cleaning*, en druk op de draaiknop om de selectie te bevestigen.
- Draai aan de draaiknop totdat *Starten* is gemarkeerd en druk deze in om met het programma te beginnen.
 - Afhankelijk van het programma worden op het tekstdisplay verschillende opdrachten en informatiemeldingen weergegeven.

8.5 Submenu "Energiebesparende modus"

In dit submenu kunt u instellen na verloop van hoeveel tijd het apparaat in de energiebesparende modus wordt geschakeld.

| |
|--------------------|
| Energiebesp. modus |
| Exit |
| 5 min ✓ |
| 15 min |

- Roep het submenu *Energiebesp. modus* op.
- Draai aan de draaiknop totdat de gewenste tijd is gemarkeerd waarna het apparaat in de energiebesparende modus geschakeld wordt, en druk op de draaiknop om de selectie te bevestigen.
- **Of** selecteer *OFF* wanneer het apparaat nooit in de energiebesparende modus moet worden geschakeld.



Aanwijzing

In de energiebesparende modus verbruikt het apparaat duidelijk minder energie dan in de stand-by-modus. Wij adviseren echter om het apparaat, indien het langere tijd niet wordt gebruikt (bijv. 's nachts), via de aan-/uit-knop

① uit te schakelen.

8.6 Submenu "Tijd instellen"

In dit submenu kunt u de tijd wijzigen of de weergave op het display uitschakelen.

| |
|----------------|
| Tijd instellen |
| 13 : 10 : 07 |

- Roep het submenu *Tijd instellen* op.
 - Draai aan de draaiknop om het gewenste uur te selecteren en druk deze ter bevestiging in.
 - Draai aan de draaiknop om de gewenste minuten te selecteren en druk deze ter bevestiging in.
- De tijd is opgeslagen. Het apparaat keert automatisch terug naar het hoofdmenu.

Tijdweergave deactiveren

- Voer de tijd *00.00* in.
 - Het apparaat geeft geen tijd aan wanneer het klaar is voor gebruik.

8.7 Submenu "Auto OFF"

In dit submenu kunt u instellen na verloop van hoeveel tijd het apparaat zich automatisch uitschakelt. Tevens kunt u het precieze tijdstip instellen waarop het apparaat zich dagelijks automatisch uitschakelt.

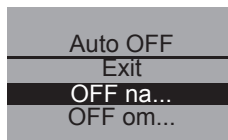

- Roep het submenu *Auto OFF* op.
 - Draai aan de draaiknop totdat *OFF na ...* is gemarkeerd, wanneer u een aflooptijd wilt programmeren en druk deze in om de selectie te bevestigen.
 - Draai aan de draaiknop om in te stellen na verloop van hoeveel tijd het apparaat zich automatisch uitschakelt.
- Druk op de draaiknop om de gewenste tijd, bijv. "1 uur", te bevestigen.
 - De tijd is opgeslagen. Het apparaat keert automatisch terug naar het hoofdmenu.

Auto OFF om ...

- Draai aan de draaiknop totdat *OFF om...* is gemarkeerd als u een uitschakeltijdstip wilt programmeren.
- Draai aan de draaiknop om het gewenste uur te selecteren en druk deze ter bevestiging in.
- Draai aan de draaiknop om de gewenste minuten te selecteren en druk deze ter bevestiging in.
 - De tijd is opgeslagen. Het apparaat keert automatisch terug naar het hoofdmenu.



Aanwijzing

Het is niet mogelijk de Auto OFF-functie volledig uit te schakelen. Het apparaat wordt na de laatste activiteit telkens op zijn vroegst na 8 minuten en op zijn laatst na 8 uur uitgeschakeld. Bij instelling van een uitschakeltijd (*OFF na...*) **en** een uitschakeltijdstip (*OFF om...*) kiest het apparaat na de laatste activiteit telkens de uitschakeltijd die als eerste ingaat.

8.8 Submenu "Waterhardheid"

In dit submenu kunt u de waterhardheid instellen.

Gebruik de meegeleverde teststrook om de waterhardheid in uw gebied te bepalen. Lees de aanwijzingen op de verpakking van de teststrook. In de fabriek is een waterhardheid van "Zeer hard" ingesteld.

| Bereik waterhardheid | °dH | °f |
|----------------------|-------------|----------|
| zacht | 0-7,2 °dH | 0-13 °f |
| gemiddeld | 7,2-14 °dH | 13-25 °f |
| hard | 14-21,2 °dH | 25-38 °f |
| zeer hard | >21,2 °dH | >38 °f |

| |
|--------------------|
| Waterhardheid |
| Exit |
| Hard |
| Zeer hard ✓ |

- Roep het submenu *Waterhardheid* op.
- Draai aan de draaiknop totdat de gewenste waterhardheid is gemarkeerd, bijv. *Zeer hard*.
- Druk op de draaiknop om de geselecteerde waterhardheid op te slaan.

→ De waterhardheid is opgeslagen. Het apparaat keert automatisch terug naar het hoofdmenu.

8.9 Submenu "Taal"

In dit submenu kunt u de taal van het display instellen.

- Roep het submenu *Taal* op.
 - Draai aan de draaiknop totdat de gewenste taal is gemarkeerd en druk deze in om de gekozen taal op te slaan.
 - De vraag *Taal vervangen?* wordt weergegeven.
 - Draai aan de draaiknop totdat *Ja* is gemarkeerd en druk deze in om de selectie te bevestigen.

| |
|---------------------|
| Taal |
| Exit |
| Nederlands ✓ |
| English |

→ De gekozen taal is opgeslagen. Het apparaat keert automatisch terug naar het hoofdmenu.

8.10 Submenu "Aantallen"

In dit submenu kunt u het totale aantal bereide koffiespecialiteiten vanaf de ingebruikname laten weergeven.

| |
|-----------|
| Aantallen |
| 00273 |

- Roep het submenu *Aantallen* op.
- Het totale aantal bereide dranken wordt weergegeven.

8.11 Submenu "Systeem"

In dit submenu kunt u het apparaat naar de fabrieksinstellingen resetten en het apparaat ontluichten.

Resetten naar fabrieksinstellingen

- Roep het submenu *Systeem* op.
 - Draai aan de draaiknop totdat *Fabrieksinstelling* is gemarkeerd en druk deze in om de selectie te bevestigen.
 - Draai aan de draaiknop totdat *Resetten* is gemarkeerd en druk deze in om de selectie te bevestigen.

| |
|----------------------|
| Fabrieksinstellingen |
| Exit |
| Resetten |

→ Alle instellingen, ook de persoonlijke instellingen in het menu *My coffee*, worden naar de fabrieksinstellingen gereset.

Overzicht van de fabrieksinstellingen

| | | |
|------------------------|-----------------------|---------|
| Espresso | Afgegeven hoeveelheid | 50 ml |
| | Koffiesterkte | sterk |
| | Zettemperatuur | normaal |
| Café Crème | Afgegeven hoeveelheid | 120 ml |
| | Koffiesterkte | normaal |
| | Zettemperatuur | normaal |
| Cappuccino | Afgegeven hoeveelheid | 60 ml |
| | Melkschuimhoeveelheid | 80 ml |
| | Koffiesterkte | sterk |
| | Zettemperatuur | hoog |
| Latte Macchiato | Afgegeven hoeveelheid | 70 ml |
| | Melkschuimhoeveelheid | 180 ml |
| | Melkhoeveelheid | 0 ml |
| | Koffiesterkte | normaal |
| | Zettemperatuur | hoog |

Apparaat ontluchten

Wij adviseren om het apparaat te ontluchten, indien het langere tijd niet wordt gebruikt en vóór transport. Dan is het apparaat ook tegen vorstschade beschermd.

- Verwijder eventueel de waterfilter, zie pagina 146.
- Plaats een bakje onder de uitloop.
- Roep het submenu *Systeem* op.
 - Draai aan de draaiknop totdat *Ontluchten* is gemarkeerd en druk deze in om de selectie te bevestigen.
 - Draai aan de draaiknop totdat *Starten* is gemarkeerd en druk deze in om de selectie te bevestigen.

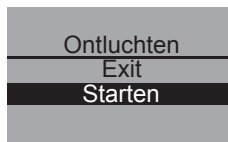

- Sluit de slang aan op het lekbakje en op de uitloop (afb. **D**) en druk ter bevestiging op de draaiknop.

→ Het apparaat warmt op.



Waarschuwing!

Gevaar voor verbranding en verschroeïng door hete stoom

Bij het ontluichten komt er hete stoom uit het apparaat. Kom nooit met een lichaamsdeel, bijv. het gezicht, in contact met de hete stoom.

Ontluichten

Watertank
verwijderen

- Klap het deksel van de watertank (afb. **A**, nr. **6**) omhoog en trek de watertank naar boven uit het apparaat.
→ Het apparaat wordt ontluicht. Vervolgens schakelt het apparaat automatisch volledig uit.

8.12 Maalgraad instellen

De maalgraad werd voor de levering optimaal ingesteld. Wij adviseren u daarom de maalgraad pas na ongeveer 1000 koffiebereidingen (ongeveer 1 jaar) opnieuw in te stellen.

U kunt de maalgraad alleen instellen **terwijl** de molen draait. Stel de maalgraad dus direct na de start van de koffiebereiding in.

Als het koffiearoma niet krachtig genoeg is, adviseren wij instelling van een fijnere maalgraad.

- Zet de schakelaar (afb. **B**, nr. **14**) in één van de drie posities (gezien vanuit de achterzijde van het apparaat).

| Stand schakelaar | Maalgraad |
|------------------|------------------------------|
| links | fijn |
| midden | gemiddeld |
| rechts | grof (fabrieksinstelling) |

9 Onderhoud en verzorging

9.1 Algemene reiniging

- Reinig de buitenkant van het apparaat met een zachte vochtige doek en een gangbaar afwasmiddel.
- Leeg en reinig het lekbakje regelmatig, uiterlijk wanneer de vlotter (afb. **A**, nr. **2**) boven het kopjesplateau uitsteekt.
- Reinig de residubak regelmatig.

Voorzichtig!

Gebruik geen schurende doekjes, sponsjes of reinigingsmiddelen om beschadigingen aan het oppervlak van het apparaat te voorkomen.

9.2 Zetgroep reinigen

Voorwaarde: het apparaat is uitgeschakeld (zie "In- en uitschakelen" op pagina 117).

Aanwijzing

Voor een optimale bescherming van uw apparaat adviseren wij u de zetgroep eenmaal per week onder stromend leidingwater te reinigen.

- Steek uw hand in de uitsparing aan de rechterkant van het apparaat (afb. **B**, nr. **13**) en trek het afdekpaneel er naar rechts af.
- Druk de rode knop op de greep van de zetgroep (afb. **E**) in en draai de greep met de wijzers van de klok mee tot aan de aanslag (circa 75°).
- Trek de zetgroep aan de greep uit het apparaat.
- Laat de zetgroep in dezelfde staat staan (beweeg of verdraai de onderdelen van de zetgroep niet).
- Spoel de zetgroep als geheel onder stromend water zorgvuldig aan alle kanten af. Let er vooral op dat het in afb. **F** weergegeven oppervlak vrij is van koffieresten.



Voorzichtig!

Reinig de zetgroep nooit in de vaatwasser.

- Laat de zetgroep uitdruppelen.
- Verwijder eventueel koffieresten van de oppervlakken aan de binnenkant van het apparaat waarop de zetgroep wordt geplaatst.
- Plaats de zetgroep weer in het apparaat en draai de greep van de zetgroep tegen de wijzers van de klok in tot aan de aanslag om de zetgroep te vergrendelen.
- Plaats de twee vergrendelingen van het afdekpaneel achter in het apparaat en zwenk het afdekpaneel naar links tot dit vastklikt.

9.3 Koffie-uitloop spoelen (Spoelen)

Het apparaat voert bij het inschakelen en - wanneer er een drank is bereid - bij het uitschakelen automatisch een spoeling van de koffie-uitloop uit. U kunt de koffieuitloop ook tussendoor spoelen.

- Plaats een bakje onder de uitloop.
 - Roep het submenu *Onderhoud* op.
 - Draai aan de draaiknop totdat *Spoelen* is gemarkeerd en druk deze in om de selectie te bevestigen.
 - Draai aan de draaiknop totdat *Starten* is gemarkeerd en druk deze in om de selectie te bevestigen.
- Het spoelen begint. Daarbij loopt er heet water uit de uitloop.

9.4 Melk-eenheid spoelen ("programma Easy cleaning")

Telkens wanneer er een drank met melk werd bereid, geeft het apparaat u de opdracht de melk-eenheid te spoelen (*Easy cleaning?*).

- Plaats een bakje onder de uitloop.
- Druk op de draaiknop om het programma "Easy cleaning" te starten.
- Sluit de slang aan op de uitloop en op het lekbakje (afb. **D**).
- Druk op de draaiknop om het aansluiten van de slang te bevestigen.
 - Het programma "Easy cleaning" begint. Er loopt dan heet water uit de uitloop en door de slang in het lekbakje.

U kunt de melk-eenheid ook tussendoor spoelen.

- Plaats een bakje onder de uitloop.
 - Roep het submenu *Onderhoud* op.
 - Draai aan de draaiknop totdat *Easy cleaning* is gemarkeerd en druk deze in om de selectie te bevestigen.
 - Draai aan de draaiknop totdat *Starten* is gemarkeerd en druk deze in om met het programma te beginnen.
 - Sluit de slang aan op de uitloop en op het lekbakje (afb. **D**).
- Druk op de draaiknop om het aansluiten van de slang te bevestigen.
 - Het programma "Easy cleaning" begint. Er loopt dan heet water uit de uitloop en door de slang in het lekbakje.

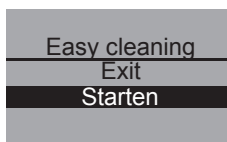

9.5 Melk-eenheid reinigen ("programma Intensive cleaning")

Bij het programma "Intensive cleaning" wordt de melk-eenheid met behulp van een reinigingsmiddel intensief gereinigd.

Voorzichtig!

Gebruik alleen het reinigingsmiddel voor het melksysteem van Melitta® voor volautomatische koffiemachines. Dit reinigingsmiddel is exact afgestemd op de Melitta® CAFFEO® CI®. Wanneer u andere reinigingsmiddelen gebruikt, kan het apparaat beschadigd raken.

- Reinig de melkslang en de melkuitloopopeningen eventueel met de meegeleverde reinigingsborstel.
 - Plaats een geschikt bakje met een inhoud van minimaal 0,5 l onder de uitloop (bijv. de residubak).
 - Roep het submenu *Onderhoud* op.
 - Draai aan de draaiknop totdat *Intensive cleaning* is gemarkeerd en druk deze in om de selectie te bevestigen.
 - Draai aan de draaiknop totdat *Starten* is gemarkeerd en druk deze in om met het programma te beginnen.
 - Vul het melkkannetje met 50 ml reinigingsmiddel voor het melksysteem en vul deze vervolgens aan met 450 ml warm leidingwater.
- Sluit afhankelijk van het model de slang aan op het melkkannetje of de als alternatief gebruikte container en op de uitloop en druk ter bevestiging op de draaiknop.
 - Het programma "Intensive cleaning" begint. Er loopt dan stoom en heet reinigingsmiddel uit de uitloop.
 - Vervolgens wordt het programma automatisch onderbroken en verschijnt de opdracht om het melkkannetje te spoelen.

- Spoel afhankelijk van het model het melkkannetje of de als alternatief gebruikte container grondig uit en vul het vervolgens met 0,5 l vers leidingwater.
- Druk ter bevestiging op de draaiknop.
- Sluit afhankelijk van het model de slang aan op het melkkannetje of de als alternatief gebruikte container en op de uitloop.
- Druk ter bevestiging op de draaiknop.
- Leeg het bakje onder de uitloop en plaats dit terug.
- Druk op de draaiknop om het programma te vervolgen.
 - Voor het spoelen loopt er heet water uit de uitloop. Vervolgens is het apparaat klaar voor gebruik.



Aanwijzing

Voor een optimale bescherming van uw apparaat en de beste hygiëne adviseren wij u het programma "Intensive cleaning" eenmaal per week uit te voeren.

Onderdelen van het melksysteem reinigen

Wij raden aan naast het programma "Intensive cleaning" het melkkannetje, de melkverdeler en het afdekpaneel van de voorste melkverdeler regelmatig te reinigen.

- Trek de slang van de uitloop af.
- Klap de uitloop naar voren open.
- Trek de melk-eenheid in de pijlrichting omlaag van de uitloop af (afb. **G**).
- Trek het voorste afdekpaneel van de melkverdeler af (afb. **H**).
- Spoel de individuele componenten af onder heet water.
- Het melkkannetje en de melkverdeler zijn geschikt voor de vaatwasser.



Voorzichtig!

Het voorste afdekpaneel met de verchromde uitloop-openingen **mag niet** in de vaatwasser worden gereinigd.

- Montage geschiedt in omgekeerde volgorde.

9.6 Geïntegreerd reinigingsprogramma

Het geïntegreerde reinigingsprogramma verwijdert afzettingen en resten van koffievet die niet met de hand kunnen worden verwijderd. Het duurt in totaal ongeveer 10 minuten. Tijdens het programma kunt u op de voortgangsbalk op het tekstdisplay altijd zien hoe ver het programma is gevorderd.

Voor een optimaal reinigingsresultaat adviseren wij u eerst de zetgroep te reinigen (zie pagina 136).

Voorzichtig!

- Voer het geïntegreerde reinigingsprogramma iedere 2 maanden of na ongeveer 200 bereide kopjes uit, uiterlijk echter wanneer er op het tekstdisplay daarvoor een opdracht verschijnt.
- Gebruik alleen de reinigingstabs van Melitta® voor volautomatische koffiemachines. Deze reinigingstabs zijn exact afgestemd op de Melitta® CAFFEO® CI®. Wanneer u andere reinigingsmiddelen gebruikt, kan het apparaat beschadigd raken.

Voer het geïntegreerde reinigingsprogramma als volgt uit:

- 1 Klap het deksel van de watertank (afb. **A**, nr. **6**) omhoog en trek de watertank naar boven uit het apparaat.
- 2 Vul de watertank tot aan de Max.-markering met vers leidingwater en plaats deze weer terug.
- 3 Sluit de slang aan op het lekbakje en op de uitloop (afb. **D**).
- 4 Roep het submenu *Onderhoud* op.
- 5 Draai aan de draaiknop totdat *Reiniging* is gemarkeerd en druk deze in om de selectie te bevestigen.
- 6 Draai aan de draaiknop totdat *Starten* is gemarkeerd en druk deze in om met het programma te beginnen.
- 7 Giet het lekbakje en de residubak leeg en plaats deze vervolgens terug.

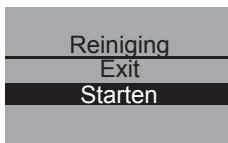
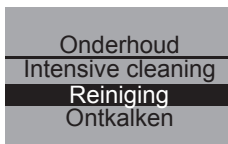

Reiniging

Reinigingstablet in
vulkoker
leggen

- 8 Plaats een bakje met een inhoud van ca. 0,7 l of de residubak onder de uitloop en druk op de draaiknop om verder te gaan.

→ Er worden eerst twee spoelingen uitgevoerd. Daarna wordt op het tekstdisplay de opdracht *Reinigingstablet in vulkoker leggen* weergegeven.

- 9 Open het deksel van de vulkoker, doe er een reinigingstab in (afb. I) en sluit het deksel van de vulkoker.

→ Het geïntegreerde reinigingsproces wordt voortgezet. Dit proces duurt ongeveer 5 minuten. Er loopt dan heet water uit de uitloop en door het inwendige van het apparaat in het lekbakje. Daarna wordt op het tekstdisplay de opdracht *Bakje en reservoir leegmaken* weergegeven.

Reiniging

Bakje en
reservoir
leegmaken

- 10 Leeg het bakje dat onder de uitloop staat.

- 11 Leeg het lekbakje en de residubak en plaats deze weer terug. Zet bovendien het bakje weer onder de uitloop.

→ Het geïntegreerde reinigingsproces wordt voortgezet. Dit proces duurt ongeveer 5 minuten. Er loopt dan heet water uit de uitloop en door het inwendige van het apparaat in het lekbakje. Daarna wordt op het tekstdisplay de opdracht *Bakje en reservoir leegmaken* weergegeven.

Reiniging

Bakje en
reservoir
leegmaken

- 12 Leeg het bakje onder de uitloop, het lekbakje en de residubak en plaats deze weer terug.

→ Het geïntegreerde reinigingsprogramma is afgerond. Het apparaat is klaar voor gebruik.

9.7 Geïntegreerd ontkalkingsprogramma

Het geïntegreerde ontkalkingsprogramma verwijdert kalkresten in het inwendige van het apparaat. Het duurt in totaal ongeveer 25 minuten. Tijdens het programma kunt u op de voortgangsbalk op het tekstdisplay altijd zien hoe ver het programma is gevorderd.

Voorzichtig!

- Voer het geïntegreerde ontkalkingsprogramma iedere 3 maanden uit, uiterlijk echter wanneer er op het tekstdisplay daarvoor een opdracht verschijnt.
- Gebruik uitsluitend ontkalkers van het type Melitta® ANTI CALC Espresso Machines. Deze ontkalkingsproducten zijn exact afgestemd op de Melitta® CAFFEO® CI®.
- Gebruik nooit azijn of andere ontkalkingsmiddelen.

Voer het geïntegreerde ontkalkingsprogramma als volgt uit:

| | | |
|------------------------------|---|---|
| Onderhoud | 1 | Roep het submenu <i>Onderhoud</i> op. |
| Reiniging | 2 | Draai aan de draaiknop totdat <i>Ontkalken</i> is gemarkeerd en druk deze in om de selectie te bevestigen. |
| Ontkalken | 3 | Draai aan de draaiknop totdat <i>Starten</i> is gemarkeerd en druk deze in om met het programma te beginnen. → Daarna wordt op het tekstdisplay de opdracht <i>Bakje en reservoir leegmaken</i> weergegeven. |
| Filter | 4 | Giet het lekbakje en de residubak leeg en plaats deze vervolgens terug. → Op het tekstdisplay wordt de opdracht <i>Watertank verwijderen</i> weergegeven. |
| Ontkalken | 5 | Klap het deksel van de watertank (afb. A , nr. 6) omhoog en trek de watertank naar boven uit het apparaat en leeg deze volledig. |
| Exit | 6 | Wanneer er een waterfilter wordt gebruikt, moet deze uit de watertank worden verwijderd. |
| Starten | | |
| Ontkalken | | |
| Bakje en reservoir leegmaken | | |
| Ontkalken | | |
| Watertank verwijderen | | |

- 7 Doe de ontkalker (bijv. de Melitta® ANTI CALC Espresso Machines vloeibare ontkalker) volgens de aanwijzingen op de verpakking in de watertank.



Waarschuwing!

Gevaar van huidirritatie door ontkalker

Let op de veiligheidsinstructies en de aangegeven hoeveelheden op de verpakking van de ontkalker.

- 8 Plaats de watertank weer terug.
- 9 Plaats een bakje met een inhoud van ca. 0,7 l of de residubak onder de uitloop en druk op de draaiknop om verder te gaan.
- 10 Sluit de slang aan op het lekbakje en op de uitloop (afb. **D**) en druk ter bevestiging op de draaiknop.
- Het geïntegreerde ontkalkingsprogramma wordt vervolgd. Dit proces duurt ongeveer 20 minuten. Er loopt dan heet water uit de uitloop, door het inwendige van het apparaat en door de slang in het lekbakje. Daarna wordt op het tekstdisplay de opdracht *Bakje en reservoir leegmaken* weergegeven.
- 11 Trek de slang van het lekbakje af.
- 12 Giet het lekbakje en de residubak leeg en plaats deze vervolgens terug.
- 13 Sluit de slang opnieuw op het lekbakje aan en plaats het bakje weer onder de uitloop.
- Op het tekstdisplay wordt de opdracht *Watertank vullen* weergegeven.
- 14 Klap het deksel van de watertank (afb. **A**, nr. **6**) omhoog en trek de watertank naar boven uit het apparaat.

Ontkalken

Bakje en
reservoir
leegmaken

Ontkalken

Watertank
vullen

Ontkalken

Bakje en reservoir leegmaken

15 Spoel de watertank **grondig** uit, vul deze tot aan de Max.-markering met vers leidingwater en plaats deze weer terug.

→ Het geïntegreerde ontkalkingsprogramma wordt vervolgd. Dit proces duurt ongeveer 5 minuten. Er loopt dan heet water uit de uitloop en door het inwendige van het apparaat in het lekbakje. Daarna wordt op het tekstdisplay de opdracht *Bakje en reservoir leegmaken* weergegeven.

16 Trek de slang van het lekbakje af.

17 Giet het lekbakje en de residubak leeg en plaats deze vervolgens terug.

→ Het geïntegreerde ontkalkingsprogramma is afgerond. Het apparaat is klaar voor gebruik.

10 Waterfilter plaatsen, vervangen, verwijderen

Het apparaat heeft een Melitta® Claris®-waterfilter voor het uifilteren van kalk en andere schadelijke stoffen. Wanneer u de filter gebruikt, hoeft u het apparaat minder vaak te ontkalken. Door de veilige bescherming tegen verkalking wordt de levensduur van uw apparaat verlengd. De waterfilter dient regelmatig – uiterlijk wanneer het apparaat daarvoor de opdracht geeft – te worden vervangen. Wanneer de waterfilter wordt geplaatst, vervangen of verwijderd, moet dit worden bevestigd via het submenu *Filter*. Na het plaatsen of vervangen stelt het apparaat de waterfiltercyclus in op nul en het systeem kan u dan op tijd de opdracht geven de waterfilter te vervangen.

10.1 Waterfilter plaatsen



Aanwijzing

Leg de waterfilter gedurende een paar minuten in een glas met vers, koud leidingwater **voordat** u deze plaatst.

| |
|---------------|
| Onderhoud |
| Ontkalken |
| Filter |
| Exit |

| |
|------------------------|
| Filter |
| Exit |
| Filter plaatsen |
| Filter vervangen |

- Roep het submenu *Onderhoud* op.
 - Draai aan de draaiknop totdat *Filter* is gemarkeerd en druk deze in om de selectie te bevestigen.
 - Draai aan de draaiknop totdat *Filter plaatsen* is gemarkeerd en druk deze in om de selectie te bevestigen.
 - Draai aan de draaiknop totdat *Starten* is gemarkeerd en druk deze in om de selectie te bevestigen.
- Klap het deksel van de watertank (afb. **A**, nr. **6**) omhoog en trek de watertank naar boven uit het apparaat.
 - Schroef de Melitta® Claris®-waterfilter met behulp van de schroefhulp aan de achterzijde van het meegeleverde maatschepje voorzichtig in de schroefdraad onderaan de watertank.
 - Vul de watertank tot aan de Max.-markering met vers koud leidingwater en plaats deze weer terug.
 - Druk op de draaiknop.

- Plaats een bakje met een inhoud van ca. 0,5l onder de uitloop en druk op de draaiknop om dit te bevestigen.
 - Het apparaat spoelt en gaat vervolgens terug naar de stand-by-modus. De waterhardheid is automatisch ingesteld op *Zacht*.

10.2 Waterfilter vervangen

Vervang de waterfilter wanneer er op het tekstdisplay daarvoor een opdracht verschijnt.

| |
|---------------|
| Onderhoud |
| Ontkalken |
| Filter |
| Exit |

| |
|-------------------------|
| Filter |
| Exit |
| Filter plaatsen |
| Filter vervangen |

- Roep het submenu *Onderhoud* op.
 - Draai aan de draaiknop totdat *Filter* is gemarkeerd en druk deze in om de selectie te bevestigen.
 - Draai aan de draaiknop totdat *Filter vervangen* is gemarkeerd en druk deze in om de selectie te bevestigen.
 - Draai aan de draaiknop totdat *Starten* is gemarkeerd en druk deze in om de selectie te bevestigen.
- Klap het deksel van de watertank (afb. **A**, nr. **6**) omhoog en trek de watertank naar boven uit het apparaat.
 - Draai de waterfilter uit de schroefdraad onderaan de watertank.
 - Schroef de nieuwe Melitta® Claris®-waterfilter met behulp van de schroefhulp aan de achterzijde van het meegeleverde maatschepje voorzichtig in de schroefdraad onderaan de watertank
 - Vul de watertank tot aan de Max.-markering met vers koud leidingwater en plaats deze weer terug.
 - Druk op de draaiknop.
 - Plaats een bakje met een inhoud van ca. 0,5l onder de uitloop en druk op de draaiknop om dit te bevestigen.
 - Het apparaat spoelt en gaat vervolgens terug naar de stand-by-modus.

10.3 Waterfilter verwijderen

- Klap het deksel van de watertank (afb. **A**, nr. **6**) omhoog en trek de watertank naar boven uit het apparaat.
- Draai de waterfilter uit de schroefdraad onderaan de watertank.
- Plaats de watertank weer terug.
- Selecteer de menuoptie *Filter verwijderen* in het submenu.
- Draai aan de draaiknop totdat *Starten* is gemarkeerd en druk deze in om de selectie te bevestigen.
 - De melding *Filter is verwijderd, waterhardheid instellen* wordt weergegeven.
- Druk op de draaiknop.
- Draai aan de draaiknop totdat de gewenste waterhardheid is gemarkeerd, bijv. *Zeer hard*, en druk deze in om de selectie op te slaan.
 - Het apparaat keert weer terug naar het hoofdmenu.



Aanwijzing

De Melitta® Claris®-waterfilter mag niet gedurende langere tijd droog staan. Wij adviseren u dan ook om, wanneer u het apparaat gedurende een langere periode niet gebruikt, de Melitta® Claris®-waterfilter in een glas water in de koelkast te bewaren.

11 Transport en afvalverwijdering

11.1 Transport

- Reinig het lekbakje en de residubak.
- Ontlucht het apparaat, pagina 134.
- Maak het bonenreservoir leeg.
- Bevestig de losse onderdelen (kopjesplateau, enz.) met geschikt plakband.
- Vervoer het apparaat, indien mogelijk, in de originele verpakking, inclusief piepschuim, om transportschade te vermijden.



Voorzichtig!

Vervoer of sla het apparaat niet op in voertuigen of ruimtes met lage temperaturen, omdat het restwater kan bevriezen of condenseren waardoor het apparaat beschadigd kan raken.

11.2 Afvalverwijdering

- Verwijder het apparaat op een milieuvriendelijke manier via een geschikt inzamelsysteem.

12 Storingen verhelpen

| Storing | Oorzaak | Maatregel |
|--|--|---|
| Koffie loopt slechts druppelsgewijze. | Maalgraad te fijn. | Maalgraad grover instellen. Zetgroep reinigen. Event. ontkalken. Event. geïntegreerd reinigingsprogramma uitvoeren. |
| Koffie loopt niet door. | Watertank niet gevuld of niet correct in het apparaat gezet. | Watertank vullen en op juiste montage letten. |
| | Zetgroep is verstopt. | Zetgroep reinigen. |
| Molen maalt geen koffiebonen. | Bonen vallen niet in de molen (bonen bevatten te veel olie). | Licht op het bonenreservoir tikken. |
| | Selectiehendel staat verticaal. | Zet de selectiehendel naar rechts of links. |
| | Vreemd voorwerp in de molen. | Contact opnemen met de Hotline. |
| Molen maakt veel lawaai. | Vreemd voorwerp in de molen. | Contact opnemen met de Hotline. |
| De symbolen Bonen  knippen, hoewel het bonenreservoir is gevuld. | Niet voldoende gemalen koffiebonen in de zetkamer | Bedieningstoets voor bereiding indrukken. |
| Zetgroep kan na te zijn verwijderd niet meer worden teruggeplaatst. | Zetgroep is niet correct vergrendeld. | Controleer of de greep voor de vergrendeling van de zetgroep correct is vastgeklikt. |
| | Aandrijving staat niet in de juiste positie. | Druk tegelijkertijd op de aan-/uit-knop  en de toets My coffee  . Het apparaat voert een initialisatie uit. |

| Storing | Oorzaak | Maatregel |
|--|-----------------|--|
| Weergave <i>Systeemfout</i> op het tekstdisplay. | Softwarestoring | Schakel het toestel uit en weer in met de aan-/uit-knop  ; neem contact op met de Hotline indien dit geen resultaat oplevert. |

Neemt u a.u.b. contact op met de Melitta® hotline*, indien u het probleem niet heeft kunnen verhelpen met de hierboven genoemde oplossingen.

* Nederland: 0031 183 642 642

België: 0032 9 331 52 30



Waarschuwing!

Gevaar voor kneuzingen

Steek uw handen tijdens gebruik nooit in het inwendige van het apparaat.