

**Saeco**

07

Nederlands

*Moltio*

## GEBRUIKSAANWIJZING

Type HD8769

Aandachtig doorlezen voordat de machine in gebruik wordt genomen.



NL

07

CE

Registreer het product en verkrijg assistentie op  
[www.philips.com/welcome](http://www.philips.com/welcome)

*Gefeliciteerd met de aanschaf van de volautomatische koffiemachine Saeco Moltio One Touch Cappuccino!  
 Registreer uw product op [www.philips.com/welcome](http://www.philips.com/welcome), om optimaal gebruik te maken van de service van SAECO.  
 Deze gebruiksaanwijzing geldt voor het model HD8769.  
 De machine is bestemd voor de bereiding van espressokoffie met hele koffiebonen en is voorzien van een melkkan voor de bereiding van een perfecte cappuccino of een Latte Macchiato op een eenvoudige en snelle wijze. In deze handleiding zult u alle nodige informatie vinden om uw machine te installeren, te gebruiken, schoon te maken en te ontkalken.*

## INHOUDSOPGAVE

<b>BELANGRIJK</b> .....	<b>4</b>
Aanwijzingen voor de veiligheid .....	4
Let op .....	4
Waarschuwingen .....	6
Overeenstemming met de regelgeving .....	7
<b>INSTALLATIE</b> .....	<b>8</b>
Overzicht van het product .....	8
Algemene beschrijving .....	9
<b>VOORBEREIDENDE HANDELINGEN</b> .....	<b>10</b>
Verpakking van de machine .....	10
Installatie van de machine .....	10
<b>EERSTE INSCHAKELING</b> .....	<b>13</b>
Het vullen van het circuit .....	13
Automatische spoelcyclus/reiniging .....	14
Handmatige spoelcyclus .....	14
Meting en programmering van de waterhardheid .....	18
Installatie waterfilter "INTENZA+" .....	19
Vervanging van het waterfilter "INTENZA+" .....	21
<b>VERVANGING VAN DE KOFFIEBONEN</b> .....	<b>22</b>
Verwijderen van het koffiebonenreservoir .....	22
Plaatsen van het koffiebonenreservoir .....	23
Keuze van de koffiebonen .....	25
Koffie leegmaakcyclus.....	26
<b>INSTELLINGEN</b> .....	<b>27</b>
Saeco Adapting System.....	27
De keramische koffiemolen instellen .....	27
Afstelling van het aroma (koffiesterkte) .....	28
Instelling koffieschenkinrichting.....	29
Instelling hoeveelheid koffie per kopje .....	30
<b>MAKEN VAN KOFFIE EN ESPRESSO</b> .....	<b>31</b>
Maken van koffie en espresso met koffiebonen.....	31
Maken van koffie en espresso met voorgegallen koffie .....	32

<b>MELKKAN</b> .....	<b>33</b>
Het vullen van de melkkan.....	33
Het plaatsen van de melkkan.....	34
Het verwijderen van de melkkan.....	34
Het legen van de melkkan.....	35
<b>MAKEN VAN EEN CAPPUCCINO</b> .....	<b>36</b>
Instelling hoeveelheid cappuccino per kopje.....	38
<b>MAKEN VAN EEN LATTE MACCHIATO</b> .....	<b>39</b>
Instelling hoeveelheid Latte Macchiato per kopje .....	41
<b>MELK OPSCHUIMEN</b> .....	<b>42</b>
Instelling hoeveelheid opgeschuimde melk per kopje .....	44
<b>AFGIFTE VAN HEET WATER</b> .....	<b>45</b>
<b>REINIGING EN ONDERHOUD</b> .....	<b>47</b>
Dagelijkse reiniging van de machine.....	47
Dagelijkse reiniging van het waterreservoir .....	49
Dagelijkse reiniging van de melkkan.....	49
Wekelijkse reiniging van de machine .....	52
Wekelijkse reiniging van de melkkan .....	52
Wekelijkse reiniging van de zetgroep .....	54
Wekelijkse reiniging van het koffiebonenreservoir, de trechter en de koffieruimte .....	57
Maandelijks reiniging van de melkkan .....	58
Maandelijks invetten van de zetgroep.....	61
Maandelijks reiniging van de zetgroep met koffieolieverwijderingstabletten.....	62
<b>ONTKALKING</b> .....	<b>65</b>
<b>PROGRAMMERING</b> .....	<b>69</b>
De volgende parameters kunnen afgesteld worden.....	69
De machine programmeren .....	71
<b>BETEKENIS VAN DE SYMBOLEN OP HET DISPLAY</b> .....	<b>73</b>
<b>OPLOSSING VAN PROBLEMEN</b> .....	<b>77</b>
<b>ENERGIEBESPARING</b> .....	<b>79</b>
Stand-by .....	79
Afdanken van het apparaat.....	79
<b>TECHNISCHE EIGENSCHAPPEN</b> .....	<b>80</b>
<b>GARANTIE EN SERVICE</b> .....	<b>80</b>
Garantie .....	80
Service .....	80
<b>BESTELLING VAN ONDERHOUDSPRODUCTEN</b> .....	<b>81</b>
<b>ACCESSOIRES VAN DE MACHINE</b> .....	<b>82</b>

## BELANGRIJK

### Aanwijzingen voor de veiligheid

---

De machine is voorzien van veiligheidsinrichtingen. Toch is het noodzakelijk de aanwijzingen voor de veiligheid beschreven in deze gebruiksaanwijzing aandachtig te lezen, om ongewenste schade aan personen of zaken te voorkomen. Bewaar deze handleiding voor eventuele latere raadpleging.



De term **LET OP** en dit symbool wijzen de gebruiker op risicosituaties die ernstig persoonlijk letsel, levensgevaar en/of schade aan de machine kunnen veroorzaken.



De term **WAARSCHUWING** en dit symbool wijzen de gebruiker op risicosituaties die licht persoonlijk letsel en/of schade aan de machine kunnen veroorzaken.

### Let op

---

- Sluit de machine aan op een geschikt stopcontact, waarvan de hoofdspanning overeenkomt met de technische gegevens van het apparaat.
- Laat de voedingskabel niet van de tafel of het aanrecht af hangen en laat hem niet met warme oppervlakken in aanraking komen.
- Dompel de machine, de stekker of de voedingskabel niet onder in water: gevaar voor elektrische schokken!
- Richt de hete waterstraal niet op lichaamsdelen: gevaar voor brandwonden!

- Raak warme oppervlakken niet aan. Gebruik de handgrepen en de knoppen.
- Haal de stekker uit het stopcontact:
  - in geval van storingen;
  - wanneer de machine gedurende een lange tijd niet wordt gebruikt;
  - voordat de machine wordt gereinigd.

Trek aan de stekker en niet aan de voedingskabel. Raak de stekker niet met natte handen aan.

- Gebruik de machine niet als de stekker, de voedingskabel of de machine zelf beschadigd zijn.
- Breng op geen enkele wijze wijzigingen aan de machine of de voedingskabel aan. Alle reparaties moeten uitgevoerd worden door een door Philips erkende reparateur, om elk gevaar te voorkomen.
- De machine is niet bestemd voor het gebruik door personen (inclusief kinderen) met verminderde fysieke, mentale of sensorische capaciteiten of met onvoldoende ervaring en/of bekwaamheid, tenzij ze onder het toezicht staan van een persoon die verantwoordelijk is voor hun veiligheid en van wie ze instructies verkrijgen over het gebruik van het apparaat.
- Kinderen moeten in de gaten gehouden worden om er zeker van te zijn dat ze niet met het apparaat spelen.
- Steek geen vingers of andere voorwerpen in de koffiemolen.

## Waarschuwingen

---

- De machine is uitsluitend bedoeld voor huishoudelijk gebruik en is niet gebouwd voor gebruik in ruimten zoals kantines of keukens van winkels, kantoren, fabrieken of andere werkomgevingen.
- Plaats de machine altijd op een vlakke en stabiele ondergrond.
- Plaats de machine niet op hete oppervlakken, in de buurt van warme ovens, verwarmingsapparatuur of gelijksoortige warmtebronnen.
- Vul het reservoir altijd alleen met koffiebonen. Poederkoffie, oploskoffie en andere voorwerpen die in het koffiebonenreservoir worden gedaan, kunnen de machine beschadigen.
- Laat de machine afkoelen alvorens er onderdelen in te plaatsen of uit te verwijderen.
- Vul het reservoir niet met warm of kokend water. Gebruik alleen koud water.
- Gebruik voor de reiniging geen schurende poeders of agressieve schoonmaakmiddelen. Een zachte met water bevochtigde doek is voldoende.
- Voer regelmatig de ontkalking van de machine uit. De machine geeft zelf aan wanneer het nodig is de ontkalking uit te voeren. Als deze handeling niet wordt verricht, zal het apparaat ophouden met goed te werken. In dat geval valt de reparatie niet onder de garantie!
- Bewaar de machine niet bij een temperatuur van minder dan 0 °C. Het resterende water in het verwarmingssysteem kan bevriezen en de machine beschadigen.

- Laat geen water in het reservoir staan als de machine een lange periode niet gebruikt zal worden. Het water zou vervuild kunnen raken. Gebruik altijd vers water wanneer de machine gebruikt wordt.

---

### **Overeenstemming met de regelgeving**

De machine is conform aan art. 13 van het Italiaanse Wetsbesluit nr. 151 van 25 juli 2005, "Uitvoering van de richtlijnen 2005/95/EG, 2002/96/EG en 2003/108/EG, betreffende de beperking van het gebruik van gevaarlijke stoffen in elektrische en elektronische apparatuur, en de afvalverwerking".

Deze machine is in overeenstemming met de Europese richtlijn 2002/96/EG.

**INSTALLATIE**

**Overzicht van het product**

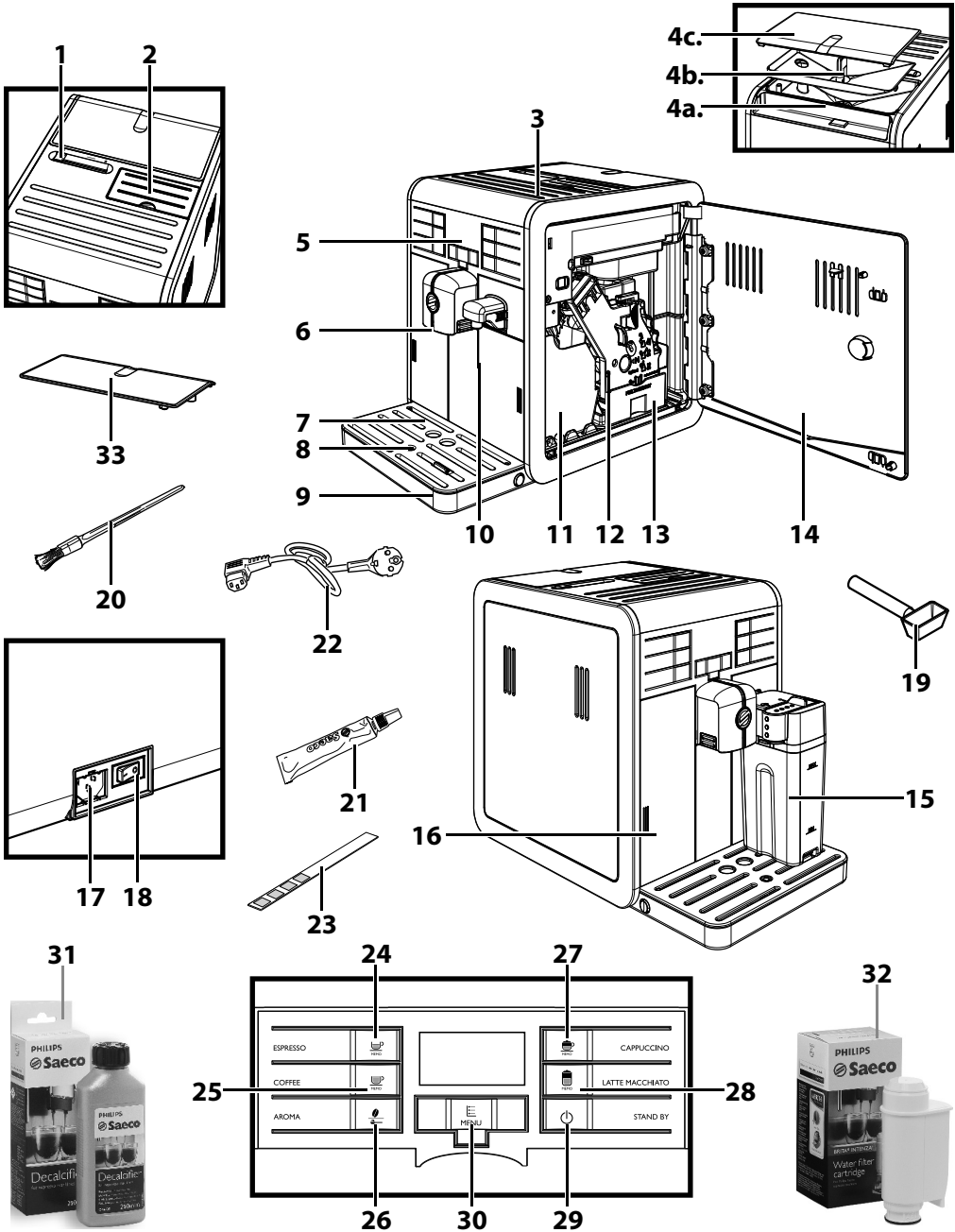



**Algemene beschrijving**

---

1. Schuif voor blokkering/verwijdering van het koffiebonenreservoir
2. Vak voor voorgemalen koffie
3. Opbergruimte voor kopjes
- 4a. Koffiebonenreservoir
- 4b. Trechter voor koffiebonenreservoir
- 4c. Deksel koffiebonenreservoir
5. Bedieningspaneel
6. Koffieschenkinrichting
7. Kopjesrooster
8. Indicator lekbakje vol
9. Lekbakje
10. Schenkinrichting voor water (uitneembaar)
11. Koffiediklade
12. Zetgroep
13. Koffieopvanglade
14. Servicedeur
15. Melkkan
16. Waterreservoir
17. Aansluiting voor voedingskabel
18. Hoofdschakelaar
19. Sleutel voor afstelling koffiemolen + doseerder voor voorgemalen koffie
20. Reinigingskwast
21. Smeermiddel voor de zetgroep
22. Voedingskabel
23. Teststrip voor de waterhardheid
24. Toets voor het maken van espresso
25. Toets voor het maken van koffie
26. Toets voor "Aroma" - Voorgemalen koffie
27. Toets voor het maken van cappuccino
28. Toets voor het maken van Latte Macchiato
29. Toets ON/OFF
30. Toets "MENU"
31. Ontkalkingsoplossing (los te koop)
32. Waterfilter (INTENZA+) (los te koop)
33. Beschermkap

## VOORBEREIDENDE HANDELINGEN

### Verpakking van de machine

De originele verpakking is ontworpen en vervaardigd om de machine tijdens het transport te beschermen. Het is raadzaam om de verpakking te bewaren voor eventueel transport in de toekomst.

### Installatie van de machine

**1** Haal het lekbakje en het rooster uit de verpakking.

**2** Haal de machine uit de verpakking.

**3** Voor een optimaal gebruik, wordt het aangeraden om:

- een veilige ondergrond te kiezen die goed geëffend is, waar niemand het kan omgooien of zich kan verwonden;
- een voldoende verlichte, hygiënische omgeving te kiezen met een gemakkelijk toegankelijk stopcontact;
- ervoor te zorgen dat er voldoende ruimte vrij rondom de machine is, zoals op de afbeelding is aangegeven.

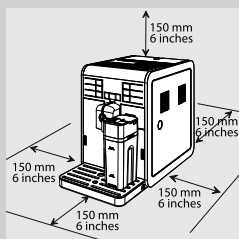

**4** Plaats het lekbakje met rooster in de machine. Controleer of het goed geplaatst is.

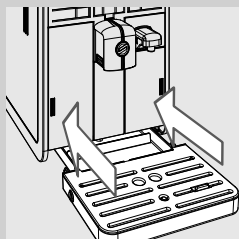

#### Opmerking:

het lekbakje vangt het water op dat uit de schenkinrichting komt tijdens de spoelcyclus/zelfreiniging en de eventuele koffie die wordt gemorst tijdens het zetten. Leeg en was het lekbakje dagelijks en elke keer wanneer de indicator voor lekbakje vol omhoog is gekomen.



#### Waarschuwing:

**Verwijder nooit het lekbakje meteen na inschakeling van de machine. Wacht een paar minuten totdat de machine de spoelcyclus/zelfreiniging heeft uitgevoerd.**

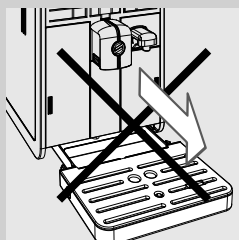



- 5 Druk zachtjes op de zijkant van de deur van het waterreservoir om de handgreep eruit te laten komen.

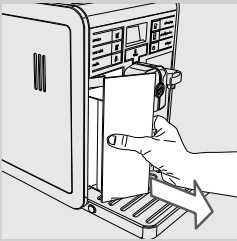

- 6 Trek het waterreservoir aan de handgreep eruit.

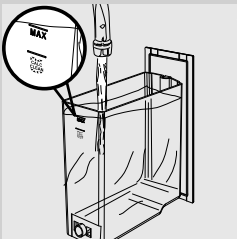

- 7 Spoel het waterreservoir met vers water.

- 8 Vul het waterreservoir tot het MAX niveau met vers water en plaats het terug in de machine. Controleer of het goed geplaatst is.

**!** **Waarschuwing:**

**Vul het reservoir niet met warm, kokend of koolzuurhoudend water of andere vloeistoffen die het reservoir en de machine zouden kunnen beschadigen.**

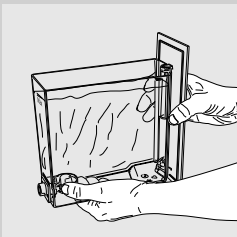

**≡** **Opmerking:**

Wanneer het waterreservoir vol is, dient het gedragen te worden zoals op de afbeelding getoond wordt.

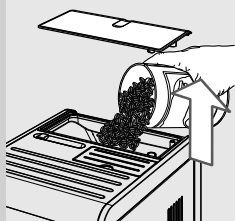

- 9** Haal de deksel van het koffiebonenreservoir. Vul het langzaam met koffiebonen.

**Opmerking:**

Het koffiebonenreservoir bevat een trechter die tijdens het malen trilt en de bonen in de koffiemolen leidt.

**! Waarschuwing:**

**vul het reservoir alleen met koffiebonen. Poederkoffie, oploskoffie, gekarameliseerde koffie en andere voorwerpen kunnen de machine beschadigen.**

- 10** Plaats de deksel terug op het koffiebonenreservoir.

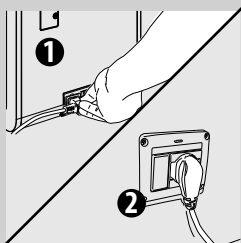

- 11** Steek de stekker in het contact aan de achterkant van de machine.

- 12** Steek de stekker aan het andere uiteinde van de voedingskabel in een stopcontact met de juiste spanning.

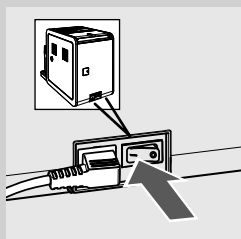

- 13** Zet de hoofdschakelaar op "I" om de machine in te schakelen. Het rode led lampje naast de toets "⏻" knippert.

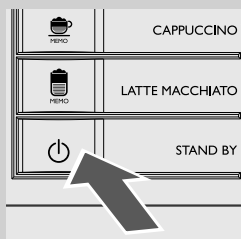

- 14** Om de machine in te schakelen, drukt u op de toets "⏻". Het bedieningspaneel geeft aan dat het nodig is om het circuit te vullen.

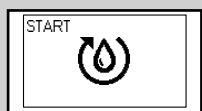

Geel

## EERSTE INSCHAKELING

Voor het eerste gebruik moet het volgende gebeuren:

- 1) het circuit moet gevuld worden;
- 2) de machine voert een automatische spoelcyclus/reiniging uit;
- 3) er moet een handmatige spoelcyclus gestart te worden.

### Het vullen van het circuit

Tijdens dit proces stroomt het verse water in het interne circuit van de machine en wordt de machine verwarmd. De handeling vergt enkele minuten.

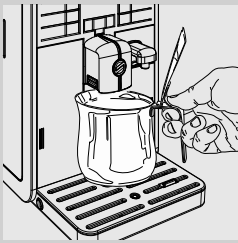

- 1** Zet een kannetje onder de koffieschenkinrichting.



- 2** Druk op de toets "MEMO" om de cyclus te starten. De machine zal nu automatisch het circuit vullen waarbij een beperkte hoeveelheid water uit de koffieschenkinrichting stroomt.



Geel

- 3** De balk onder het symbool geeft de voortgang weer. Na beëindiging van dit proces stopt de machine automatisch de afgifte.

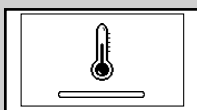

Geel

- 4** Nu geeft het bedieningspaneel het symbool voor de verwarming van de machine weer.

### Automatische spoelcyclus/reiniging

Nadat de machine is opgewarmd, zal het een automatische spoelcyclus/zelfreiniging van de interne circuits uitvoeren met vers water. Deze handeling vergt minder dan een minuut.

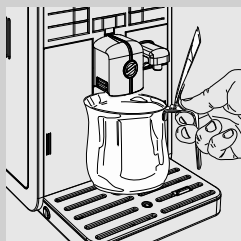

- 1 Zet een kannetje onder de koffieschenkinrichting om de kleine hoeveelheid water die eruit komt op te vangen.



Geel

- 2 De machine geeft het hiernaast afgebeelde display weer. Wacht totdat de cyclus automatisch eindigt.



#### Opmerking:

Druk op toets "☕"  
HERO om de afgifte te stoppen.

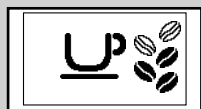

Groen

- 3 Wanneer de bovenstaande handelingen zijn beëindigd, geeft de machine het hiernaast afgebeelde display weer. Nu kan de handmatige spoelcyclus worden uitgevoerd.

### Handmatige spoelcyclus

Tijdens dit proces wordt de cyclus voor de koffieafgifte geactiveerd en stroomt het verse water door het watercircuit. De handeling vergt enkele minuten.

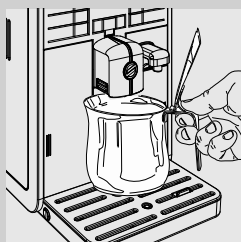

- 1 Zet een kannetje onder de koffieschenkinrichting.

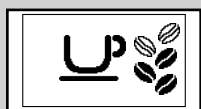

Groen

- 2 Controleer of de machine het hiernaast afgebeelde display weergeeft.



Groen

- 3** Selecteer de functie voor het maken van voorgemalen koffie door op de toets "☕"  
MEMO te drukken. De machine geeft het hiernaast afgebeelde display weer.



**Opmerking:**

Voeg geen voorgemalen koffie toe in het vak.



- 4** Druk op de toets "☕"  
MEMO. De machine begint met water te verstrekken.

- 5** Leeg het kannetje na beëindiging van de afgifte. Herhaal twee keer de handelingen van punt 1 tot 4; ga vervolgens verder met punt 6.

- 6** Plaats een kannetje onder de schenkinrichting voor water.

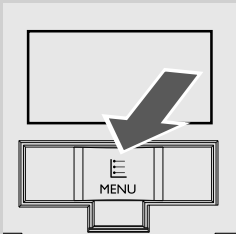

- 7** Druk op de toets **MENU** "☰"  
MEMO. De machine geeft het hiernaast afgebeelde display weer.



Groen

- 8** Druk op de toets "☕"  
MEMO.

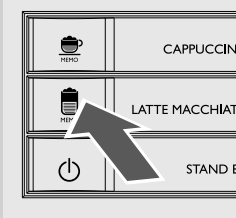



Groen

**9** Op het display wordt het hiernaast afgebeelde symbool weergegeven.

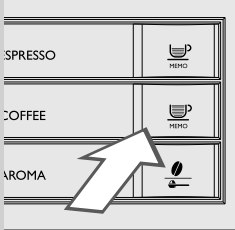

**10** Druk op de toets "MEMO" om de afgifte van heet water te starten.

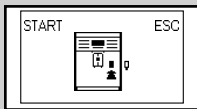

Groen

**11** Het hiernaast afgebeelde symbool wordt weergegeven. De machine geeft aan om de schenkinrichting voor water te installeren. Controleer of de schenkinrichting voor water goed geïnstalleerd is. Druk op "MEMO" om te bevestigen. De machine begint met heet water te verstrekken.



**12** Na water te hebben verstrekt, verwijder het kannetje en leeg het.

**Opmerking:**

U kunt de handmatige spoelcyclus stoppen door op de "MEMO" toets te drukken.

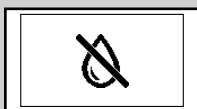

Rood

**13** Herhaal de handelingen vanaf punt 7 tot punt 12 totdat het waterservoir leeg is en het symbool voor geen water verschijnt.



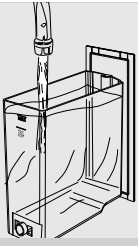

Groen

- 14** Vul tenslotte het waterreservoir opnieuw tot het MAX niveau. Nu kunt U koffie zetten.  
Het hiernaast afgebeelde symbool wordt weergegeven.

 **Opmerking:**

Als de machine gedurende twee of meer weken niet gebruikt is, zal er bij inschakeling een automatische spoelcyclus/zelfreiniging worden uitgevoerd. Vervolgens moet er een handmatige spoelcyclus gestart worden, zoals hierboven beschreven.

De automatische spoelcyclus / zelfreiniging wordt ook opgestart wanneer de machine langer dan 15 minuten in stand-by staat of opnieuw aangezet wordt met de ON-OFF toets.

Na beëindiging van de cyclus kan koffie worden gezet.

### Meting en programmering van de waterhardheid

De meting van de waterhardheid is erg belangrijk om de frequentie voor de ontkalking van de machine te bepalen en voor de installatie van het waterfilter "INTENZA+" (raadpleeg het volgende hoofdstuk voor nadere details over de waterfilter).

Voor de meting van de waterhardheid moeten de volgende aanwijzingen worden nageleefd:

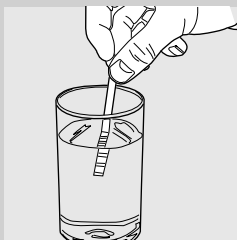

- 1 Dompel de teststrip voor de waterhardheid (meegeleverd met de machine) gedurende 1 seconde in het water.



#### Opmerking:

De teststrip kan maar voor één meting gebruikt worden.

- 2 Wacht een minuut.

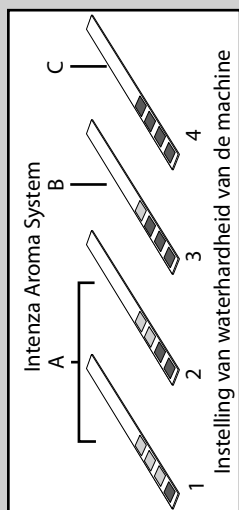

- 3 Controleer hoeveel vierkantjes rood worden en raadpleeg vervolgens de tabel.



#### Opmerking:

De nummers op de teststrip komen overeen met de instellingen voor de afstelling van de waterhardheid.

Om precies te zijn:

- 1 = 1 (zeer zacht water)
- 2 = 2 (zacht water)
- 3 = 3 (hard water)
- 4 = 4 (zeer hard water)

De letters komen overeen met de tekenjes die zich aan de basis van het waterfilter "INTENZA+" bevinden (zie volgende hoofdstuk).



Groen

- 4 Druk op de toets **MENU** . De machine geeft het hiernaast afgebeelde symbool weer.

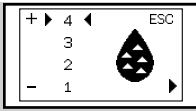

Geel

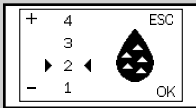

Geel



Groen

- 5 Druk op de toets "☕" om in het programmeringsmenu te gaan. Doorloop de opties door op de toets "☕" te drukken totdat het symbool hiernaast wordt weergegeven.

**Opmerking:**

De machine wordt geleverd met een standaard instelling voor de waterhardheid die overeenkomt met de meeste soorten water.

- 6 Druk op de toets "☕" om de waarde te vermeerderen en op de toets "☕" om de waarde te verminderen.

- 7 Druk op de toets "☕" om de instelling te bevestigen.

- 8 Druk op de toets "☕" om het programmeringsmenu te verlaten. De machine is nu klaar voor het maken van koffie.

**Installatie waterfilter "INTENZA+"**

Het wordt aangeraden om het waterfilter "INTENZA+" te installeren, die de vorming van kalkaanslag in de machine beperkt en die een sterker aroma aan uw koffie geeft.

Het waterfilter "INTENZA+" wordt los verkocht. Voor nadere details, raadpleeg de pagina betreffende de onderhoudsproducten in deze gebruiksaanwijzing.

Water is een heel belangrijk bestanddeel bij het zetten van koffie: daarom is het heel belangrijk dit altijd professioneel te filtreren. Het waterfilter "INTENZA+" kan de vorming van mineraalafzettingen voorkomen, waardoor de kwaliteit van het water wordt verbeterd.

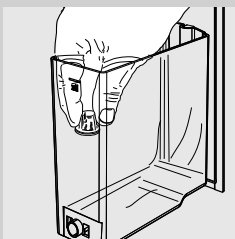

- 1 Verwijder het witte filtertje dat zich in het waterreservoir bevindt en bewaar het op een droge plaats.

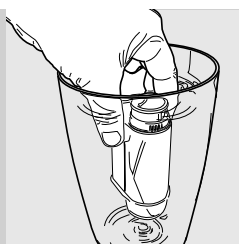

- 2** Haal het waterfilter "INTENZA+" uit de verpakking en dompel het in verticale positie (met de opening naar boven) in koud water en druk zachtjes op de zijkanten om de luchtbelletjes er uit te laten.

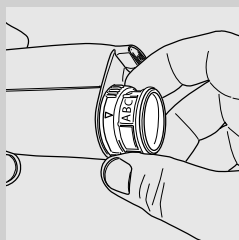

- 3** Stel het waterfilter "INTENZA+" in volgens de uitgevoerde metingen (zie vorige hoofdstuk) en zoals gespecificeerd aan de basis van de filter:  
 A = zacht water – komt overeen met 1 of 2 op de teststrip  
 B = hard water (standaard) – komt overeen met 3 op de teststrip  
 C = zeer hard water – komt overeen met 4 op de teststrip

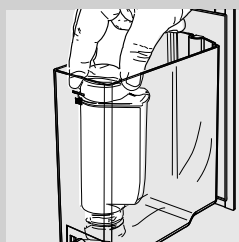

- 4** Plaats het waterfilter "INTENZA+" in het lege waterreservoir. Duw het zo ver mogelijk naar beneden.

- 5** Vul het waterreservoir met vers water en plaats het terug in de machine.

- 6** Gebruik de heet water functie om de machine water te laten verstrekken uit het reservoir (zie paragraaf "Afgifte van heet water").

- 7** Vul het waterreservoir opnieuw.

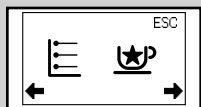

Groen

- 8** Druk op de toets **MENU** . De machine geeft het hiernaast afgebeelde symbool weer.

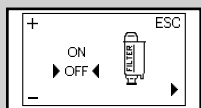

Geel

- 9** Druk op de toets  om in het programmeringsmenu te gaan. Doorloop de opties door op de toets  te drukken totdat het symbool hiernaast wordt weergegeven.

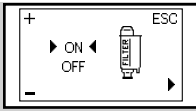

Geel

- 10** Druk op de toets "☕" om "ON" te selecteren, druk vervolgens op de toets "☕" om te bevestigen.



Groen

- 11** Druk op de toets "☕" om de programmering te verlaten. De machine is nu klaar voor het maken van koffie.

Op deze manier is de machine geprogrammeerd om de gebruiker te informeren dat het nodig is het waterfilter "INTENZA+" te vervangen.

### Vervanging van het waterfilter "INTENZA+"

Wanneer het nodig is het waterfilter "INTENZA+" te vervangen, wordt het display hiernaast weergegeven.



Geel

- 1** Voer de vervanging van het waterfilter "INTENZA+" uit zoals beschreven in het voorgaande hoofdstuk.

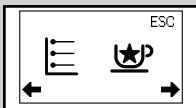

Groen

- 2** Druk op de toets **MENU** "☰". De machine geeft het hiernaast afgebeelde symbool weer.

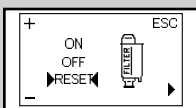

Geel

- 3** Druk op de toets "☕" om in het programmeringsmenu te gaan. Doorloop de opties door op de toets "☕" te drukken totdat het symbool hiernaast wordt weergegeven.

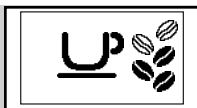

Groen

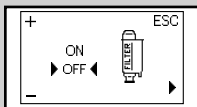

Geel

4 Selecteer de optie "RESET". Druk op de toets "MEMO" om te bevestigen.

5 Druk op de toets "MEMO" om de programmering te verlaten. De machine is nu klaar voor het maken van koffie.

De machine is nu geprogrammeerd om een nieuwe filter te gebruiken.



#### Opmerking:

Wanneer het waterfilter "INTENZA+" al is geïnstalleerd en u deze wilt verwijderen zonder het te vervangen, selecteer dan de optie "OFF".

Als het waterfilter "INTENZA+" niet aanwezig is, moet het eerder verwijderde witte filtertje in het reservoir terug worden geplaatst.

## VERVANGING VAN DE KOFFIEBONEN

De machine is voorzien van een uitneembaar koffiebonenreservoir waarmee men eenvoudig kan wisselen van de ene soort koffiebonen naar de andere soort om verschillende soorten koffie te kunnen proeven.



#### Opmerking:

Het is mogelijk om een extra koffiebonenreservoir als accessoire (CA6803) te kopen.

Om de smaak te behouden, kunt u de koffiebonen in het reservoir in de koelkast bewaren.

### Verwijderen van het koffiebonenreservoir

Om het koffiebonenreservoir te verwijderen, moeten de volgende aanwijzingen worden nageleefd:

1 Zet de schuif in de stand "L".

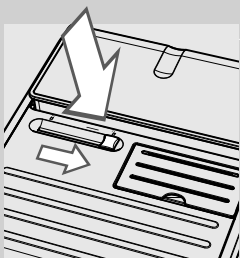

#### Waarschuwing:

Het is mogelijk dat de schuif niet verschoven kan worden, omdat deze geblokkeerd wordt door een koffieboon. Beweeg in dat geval de schuif heen en weer totdat de vast zittende koffieboon verwijderd is!

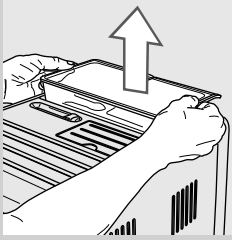

- 2 Til het koffiebonenreservoir op door het met beide handen vast te pakken aan de zijkanten zoals wordt getoond in de afbeelding.



**Waarschuwing:**

Haal het koffiebonenreservoir er niet op een andere manier uit om te voorkomen dat de koffiebonen eruit vallen.

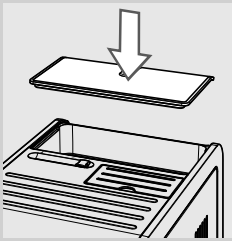

- 3 Wanneer het eruit gehaald is, bedek de machine met de beschermkap om te voorkomen dat er stof in komt.

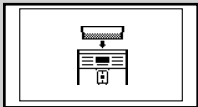

Rood



**Opmerking:**

Wanneer de machine aangezet wordt zonder dat het koffiebonenreservoir geplaatst is, zal het symbool hiernaast verschijnen. Men dient het koffiebonenreservoir te plaatsen.

---

**Plaatsen van het koffiebonenreservoir**

Om het koffiebonenreservoir te plaatsen, moeten de volgende aanwijzingen worden nageleefd:

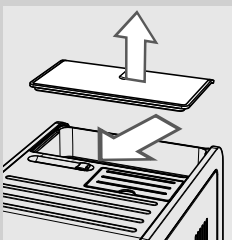

- 1 Haal de beschermkap van de machine.

- 2 Zet de schuif in de stand "1".

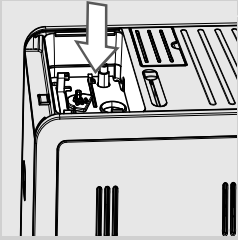

- 3** Verwijder eventueel overgebleven koffiebonen uit de ruimte van het koffiereservoir.

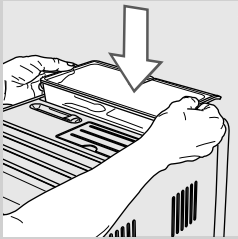

- 4** Plaats het koffiebonereservoir in de ruimte voor het koffiereservoir zoals wordt getoond in de afbeelding.

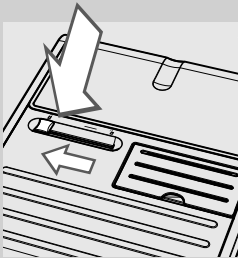

- 5** Zet de schuif in de stand "🔒".



**Let op:**

**Wanneer men van soort koffiebonen wisselt en men op cafeïnevrije koffie overgaat, is het mogelijk dat er nog resten cafeïne achterblijven ook na de leegmaakcyclus.**



## Keuze van de koffiebonen

Met deze functie is het mogelijk de maling te optimaliseren op basis van de gekozen soort koffiebonen.





Groen

- 1 Druk op de toets **MENU** . De machine geeft het hiernaast afgebeelde symbool weer.



Geel

- 2 Druk op de toets  om in het programmeringsmenu te gaan. Doorloop de opties door op de toets  te drukken totdat het symbool hiernaast wordt weergegeven.

- 3 Druk op de toets  of op de toets  om het soort koffiebonen te kiezen dat in het koffiebonenreservoir zit.

- 4 Druk op de toets  om de instelling te bevestigen.

- 5 Druk op de toets  om de programmering te verlaten.

De machine is nu geprogrammeerd om de maling van de koffiebonen te optimaliseren.

Wanneer de machine klaar is voor de afgifte zal op het display de gekozen soort koffiebonen getoond worden.



Groen

- voor koffiebonen van het soort "ARABICA";

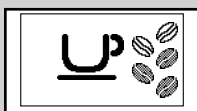

Groen

- voor koffiebonen van het soort "ROBUSTA";



Groen

- voor koffiebonen van een "GEMENGDE" soort.

## Koffie leegmaakcyclus

Om over te gaan naar andere koffiebonen, wordt het aangeraden om de koffieleiding en de koffiemolen te legen. Op deze wijze is het mogelijk om het volle aroma van de nieuwe koffiebonen te proeven. Om dit te doen, moeten de volgende aanwijzingen worden nageleefd:

**1** Vul het koffiereservoir met koffiebonen.

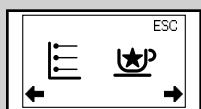

Groen

**2** Druk op de toets **MENU** "☰". De machine geeft het hiernaast afgebeelde symbool weer.



Geel

**3** Druk op de toets "☺" om in het programmeringsmenu te gaan. Doorloop de opties door op de toets "☺" te drukken totdat het symbool hiernaast wordt weergegeven.

**4** Druk op de toets "☺".

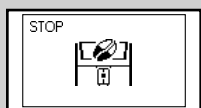

Geel

**5** De machine voert twee maalcycli uit zonder koffie te zetten.



### Opmerking:

Indien tussen de eerste en tweede maalcyclus op de toets "☺" wordt gedrukt, is het mogelijk de maalcyclus eerder te onderbreken.



Groen

**6** Wanneer de maalcycli zijn beëindigd, geeft de machine het hiernaast afgebeelde symbool weer.



### Opmerking:

Wanneer de koffieleiding en de koffiemolen niet zijn geleegd, dient men ten minste twee kopjes koffie te zetten om ten volle de nieuwe soort koffiebonen te kunnen proeven.



### Let op:

**Wanneer men van soort koffiebonen wisselt en men op cafeïnevrije koffie overgaat, is het mogelijk dat er nog resten cafeïne achterblijven ook na de leegmaakcyclus.**

## INSTELLINGEN

Met de machine kunnen er enkele afstellingen worden uitgevoerd om de lekkerste koffie te zetten.

### Saeco Adapting System

Koffie is een natuurlijk product en haar eigenschappen kunnen veranderen afhankelijk van de afkomst, de melange en de branding. De machine is voorzien van een zelf-regulerend systeem dat het mogelijk maakt om alle soorten koffiebonen te gebruiken die in de handel verkrijgbaar zijn, behalve gekarameliseerde of gearomatiseerde koffiebonen.

De machine stelt zich zelf automatisch in na het maken van enkele kopjes koffie om de koffie-extractie te optimaliseren.

### De keramische koffiemolen instellen

De keramische maalstenen garanderen altijd een perfecte maalfijnheid en een speciale korrelgrootte voor elke koffiespecialiteit.

Deze technologie zorgt voor het totale behoud van het aroma waardoor de ware Italiaanse smaak in elk kopje wordt gegarandeerd.



**Let op:**

**De keramische koffiemolen bevat bewegende onderdelen die gevaarlijk kunnen zijn. Het is dus verboden er vingers of andere voorwerpen in te steken. Stel de keramische koffiemolen alleen af met de sleutel voor de afstelling van de maalfijnheid.**

Het is mogelijk de keramische maalelementen af te stellen om de maalfijnheid van de koffie aan te passen aan uw persoonlijke smaak.

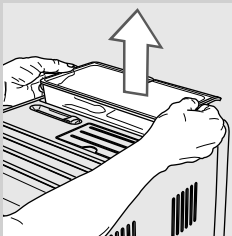

- 1 Haal het koffiebonenreservoir eruit zoals aangegeven in de paragraaf "Verwijderen van het koffiebonenreservoir".

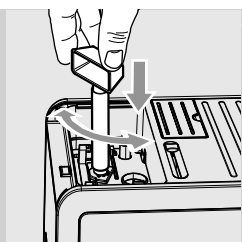

- 2** Druk op en draai de knop voor de afstelling van de maalfijnheid geplaatst onder het koffiebonenreservoir één klik per keer. Gebruik de sleutel voor afstelling van de koffiemolen die met de machine meegeleverd wordt. Het verschil in smaak is pas merkbaar na het maken van 2-3 kopjes koffie.



**Let op:**

**Om schade te voorkomen aan de machine mag de koffiemolen niet meer dan één klik per keer worden gedraaid.**

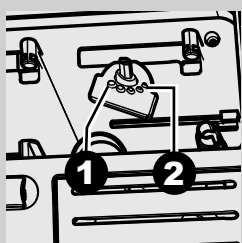

- 3** De referentietekens aan de binnenkant van de ruimte voor het koffie-reservoir geven de instelling van de maalfijnheid aan. Het is mogelijk 5 verschillende maalfijnheden in te stellen tussen stand 1 voor een grove maling en een lichtere smaak en stand 2 voor een fijne maling met een sterkere smaak.

### Afstelling van het aroma (koffiesterkte)

Kies uw favoriete koffiemelange en stel de hoeveelheid te malen koffie in volgens uw persoonlijke smaak. Het is ook mogelijk de functie voor voorgegemalen koffie te selecteren.



**Opmerking:**

De keuze moet worden gemaakt voordat de koffie wordt gekozen.

Door op de toets "☕" te drukken, zijn er vijf keuzes mogelijk. Bij elke druk op de toets "☕" wordt het aroma aangepast al naar gelang de gekozen hoeveelheid:

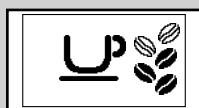

Groen

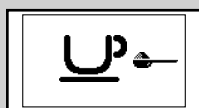

Groen

- ☕☕☕☕☕ = extra mild aroma
- ☕☕☕☕☕ = mild aroma
- ☕☕☕☕☕ = normaal aroma
- ☕☕☕☕☕ = sterk aroma
- ☕☕☕☕☕ = extra sterk aroma
- ☕☕☕☕☕ = voorgegemalen koffie

### Instelling koffieschenkinrichting

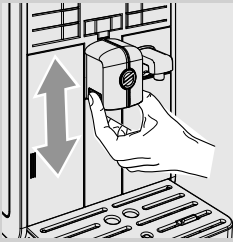

De schenkinrichting is in hoogte verstelbaar, zodat deze beter aangepast kan worden aan de afmetingen van de kopjes die men wenst te gebruiken.

Om de afstelling uit te voeren, moet de schenkinrichting handmatig worden verhoogd of verlaagd met de vingers, zoals weergegeven op de afbeelding.

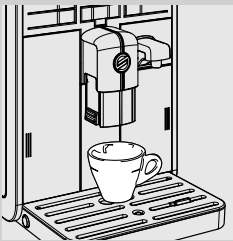

De aangeraden standen zijn:  
Voor het gebruik van kleine kopjes.

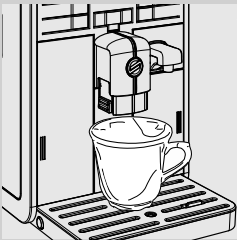

Voor het gebruik van grote bekers.



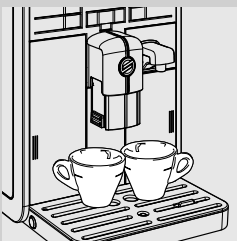

Voor het gebruik van glazen voor Latte Macchiato.



Onder de schenkinrichting kunnen twee kopjes geplaatst worden om tegelijkertijd twee kopjes koffie te maken.

## Instelling hoeveelheid koffie per kopje

De machine biedt de mogelijkheid om de hoeveelheid verstrekte koffie in te stellen afhankelijk van uw persoonlijke smaak en/of van de afmetingen van de kopjes.

Bij elke druk op de toets "" of "" zal de machine een geprogrammeerde hoeveelheid koffie verstrekken. Elke toets kan afzonderlijk geprogrammeerd worden.

De volgende procedure illustreert de programmering van de toets "".

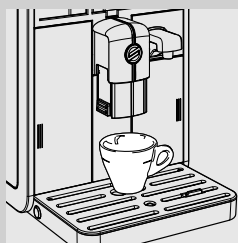

- 1 Plaats een kopje onder de schenkinrichting.



Groen

- 2 Houd de toets "" ingedrukt totdat het icoon "MEMO" verschijnt, laat dan de toets los. Nu is de machine bezig met programmeren. De machine begint met de afgifte van de koffie.





Groen

- 3 Druk op de toets "" zodra de gewenste hoeveelheid koffie is bereikt.

Nu is de toets "" geprogrammeerd; bij elke druk op de toets zal de machine de zojuist geprogrammeerde hoeveelheid espresso verstrekken.



### Opmerking:

Houd u aan dezelfde procedure om de koffietoets "" te programmeren. Gebruik altijd de toets "" om de koffieafgifte te stoppen wanneer de gewenste hoeveelheid is bereikt, ook tijdens de programmering van de koffietoets "".

## MAKEN VAN KOFFIE EN ESPRESSO

Controleer voordat U koffie gaat maken of er geen meldingen zijn op het bedieningspaneel en of het waterreservoir en het koffiebonenreservoir vol zijn.

### Maken van koffie en espresso met koffiebonen

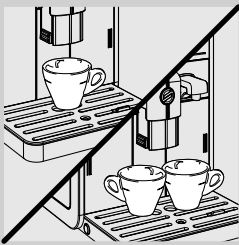

- 1 Plaats 1 of 2 kopjes onder de schenkinrichting.

- 2 Om een espresso of een koffie te zetten, drukt u op de toets "☕" om het gewenste aroma te selecteren.

- 3 Druk op de toets "☕" voor espresso of op de toets "☕" voor koffie.

- 4 Om een espresso of een koffie te zetten, moet één maal op de gewenste toets worden gedrukt. Het hiernaast afgebeelde symbool wordt weergegeven.



Groen

- 5 Om 2 espresso's of 2 koffies te zetten, dient men tweemaal achtereelkaar op de gewenste toets te drukken. Het hiernaast afgebeelde symbool wordt weergegeven.



Groen

#### **Opmerking:**

In deze werkingsstand maalt en doseert de machine automatisch de juiste hoeveelheid koffie. Het zetten van twee espresso's of twee koffies vereist twee maalcycli en twee afgiftecycli, die de machine automatisch uitvoert.

- 6 Na de voorinfusiecyclus begint de koffie uit de schenkinrichting te stromen.

- 7 De koffieafgifte zal automatisch stoppen wanneer het ingestelde niveau is bereikt; om de koffieafgifte eerder te onderbreken moet op de toets "☕" worden gedrukt.

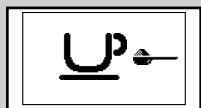

Groen

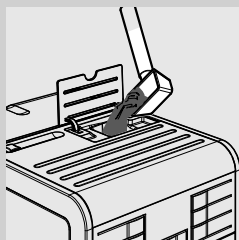

## Maken van koffie en espresso met voorgemalen koffie

Deze functie biedt de mogelijkheid om voorgemalen en cafeïnevrije koffie te gebruiken.

Met de functie voorgemalen koffie kan men slechts één koffie per keer zetten.

**1** Druk op de toets "☕" om de functie voor voorgemalen koffie te selecteren.

**2** Til de deksel van het betreffende reservoir op en voeg een maatlepel voorgemalen koffie toe. Gebruik alleen de met de machine meegeleverde maatlepel, sluit vervolgens de deksel van het vak voor voorgemalen koffie.



### Let op:

**Doe alleen voorgemalen koffie in het vak voor voorgemalen koffie. Het gebruik van andere producten en voorwerpen kan ernstige schade aan de machine veroorzaken. Deze schade valt niet onder de garantie.**

**3** Druk op de toets "☕<sub>HEPICO</sub>" voor espresso of op de toets "☕<sub>HEPICO</sub>" voor koffie. De afgiftecyclus wordt gestart.

**4** Na de voorinfusiecyclus begint de koffie uit de schenkinrichting te stromen.

**5** De koffieafgifte zal automatisch stoppen wanneer het ingestelde niveau is bereikt; om de koffieafgifte eerder te onderbreken moet op de toets "☕<sub>HEPICO</sub>" worden gedrukt.

Na de afgifte keert de machine terug naar het hoofdmenu.

Om nog een koffie te verstrekken met voorgemalen koffie, moeten de zojuist beschreven handelingen herhaald worden.



### Opmerking:

Als er in het vak voor voorgemalen koffie geen voorgemalen koffie is gedaan, zal alleen water worden verstrekt.

Als er meerdere maatlepels met koffie in worden gedaan, zal de machine geen koffie maken en zal de gemalen koffie in de koffiediklade worden gelegegd.



## MELKKAN

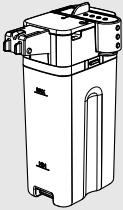

Dit hoofdstuk verklaart het gebruik van de melkkan om een cappuccino te maken of warme melk op te schuimen.



### Opmerking:

Voordat men de melkkan gebruikt, dient men deze eerst zorgvuldig te reinigen, zoals beschreven in het hoofdstuk "Reiniging en onderhoud". We raden U aan de kan met koude melk (circa 5 °C) te vullen.



### Let op:

**Reinig de melkkan uitsluitend met water.**

## Het vullen van de melkkan

De melkkan kan voor of tijdens het gebruik gevuld te worden.

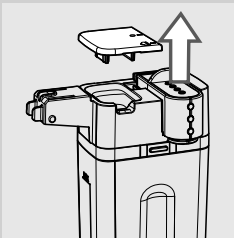

- 1 Til de deksel van de kan op zoals in de figuur wordt getoond.

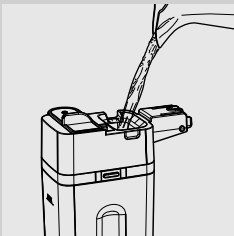

- 2 Schenk de melk in de kan: hoeveelheid melk dient tussen het minimum niveau (MIN) en het maximum niveau (MAX) aangeduid op de melkkan te liggen.

- 3 De melkkan is klaar voor gebruik.

### Het plaatsen van de melkkan

---

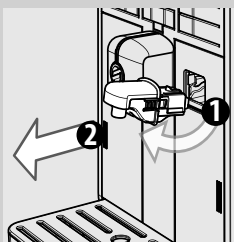

- 1** Indien de schenkinrichting voor water geplaatst is, verwijder deze zoals getoond in de figuur:
- Druk op de twee toetsen aan de zijkant om de schenkinrichting los te maken en til deze een klein beetje op;
  - Trek aan de schenkinrichting voor water om deze te verwijderen.

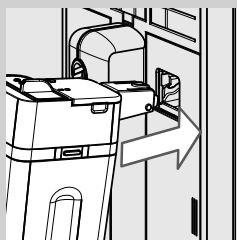

- 2** Houd de melkkan een beetje schuin. Plaats deze in de geleiders van de machine.

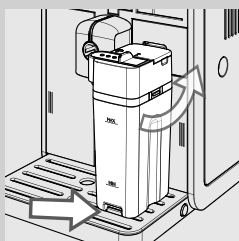

- 3** Druk en draai de kan voorzichtig naar beneden totdat deze bevestigd wordt aan het lekbakje.

### Het verwijderen van de melkkan

---

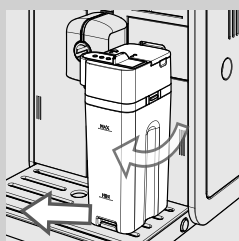

- 1** Draai de kan naar boven totdat deze soepel uit de inzet op het lekbakje loskomt. Haal deze er vervolgens uit.

### Het legen van de melkkan

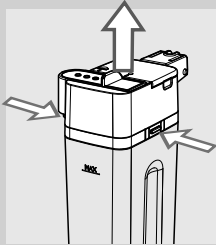

- 1 Druk op de ontgrendelingsknoppen om het bovenste gedeelte van de melkkan te verwijderen.

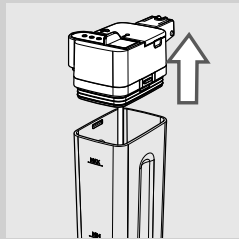

- 2 Til het bovenste gedeelte van de melkkan op. Leeg de melkkan en reinig deze grondig.



**Opmerking:**

reinig de melkkan na elk gebruik zoals beschreven staat in het hoofdstuk "Reiniging en Onderhoud".

**MAKEN VAN EEN CAPPUCCINO****Let op:**

**Gevaar voor brandwonden! Aan het begin van de afgifte kunnen er melk- en stoomspetters vrijkomen. Wacht tot het einde van de cyclus alvorens de melkkan te verwijderen.**

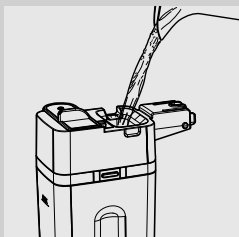

- 1** Vul de kan met melk. De hoeveelheid melk dient tussen het minimum niveau (MIN) en het maximum niveau (MAX) aangeduid op de melkkan te liggen.

**Opmerking:**

Gebruik koude melk (~5 °C / 41°F) met een proteïnegehalte van ten minste 3% om een cappuccino van uitstekende kwaliteit te krijgen. Het is mogelijk om zowel volle melk als halfvolle melk te gebruiken afhankelijk van de persoonlijke smaak.

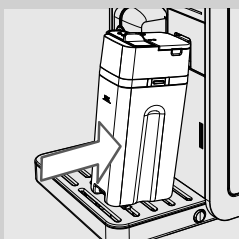

- 2** Plaats de kan in de machine.

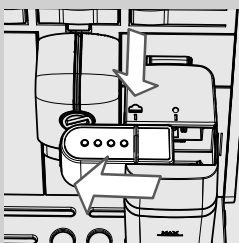

- 3** Schuif de schenkinrichting van de melkkan naar buiten tot het symbool "☷".

**Opmerking:**

Indien de schenkinrichting van de melkkan niet helemaal naar buiten is geschoven, is het mogelijk dat er stoom vrijkomt en dat de melk niet goed opgeschuimd wordt.

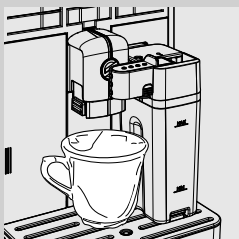

- 4** Plaats een kopje onder de schenkinrichting.

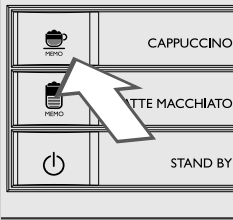

5 Druk op toets  om de afgifte te starten.



Groen

6 De machine herinnert eraan dat het nodig is om de melkkan te plaatsen en de schenkinrichting van de kan naar buiten te schuiven.

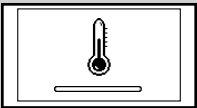

Geel

7 De machine heeft een voorverwarmingstijd nodig: gedurende deze fase wordt het symbool hiernaast weergegeven.



Groen

8 Wanneer het symbool hiernaast wordt weergegeven, verstrekt de machine de melk. Om de afgifte te onderbreken, druk op de toets .



Groen

9 Als de afgifte van de opgeschuimde melk gestopt is, zal de machine koffie verstrekken. Om de afgifte te onderbreken, druk op de toets .

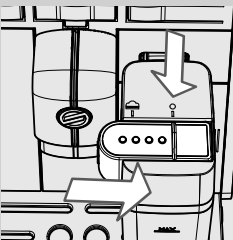

10 Schuif de schenkinrichting van de melkkan naar binnen tot het symbool .

 **Opmerking:**

Nadat men de melkkan gebruikt heeft, dient men deze te reinigen, zoals beschreven in het hoofdstuk "Reiniging en onderhoud".

Het is mogelijk om een cappuccino te maken met voorgemalen koffie. Druk op de toets  om voorgemalen koffie te selecteren en doe de voorgemalen koffie in het vak.

### Instelling hoeveelheid cappuccino per kopje

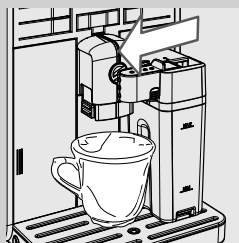

Bij elke druk op de toets " zal de machine een vooraf vastgestelde hoeveelheid cappuccino in het kopje verstrekken. De machine biedt de mogelijkheid om de hoeveelheid afgegeven cappuccino in te stellen afhankelijk van uw persoonlijke smaak en van de afmetingen van de kopjes.

- 1 Vul de kan met melk en plaats deze in de machine.
- 2 Schuif de schenkinrichting van de melkkan naar buiten tot het symbool "". Plaats een kopje onder de schenkinrichting.

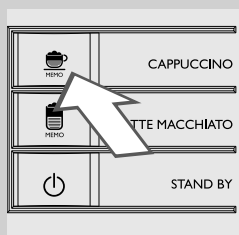

- 3 Houd de toets " ingedrukt totdat het symbool "MEMO" op het display verschijnt, laat dan de toets los. Nu is de machine bezig met programmeren.

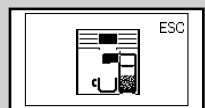

Groen

- 4 De machine herinnert eraan dat het nodig is om de melkkan te plaatsen en de schenkinrichting van de kan naar buiten te schuiven.

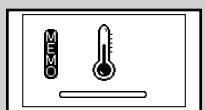

Geel

- 5 De machine heeft een voorverwarmingstijd nodig: gedurende deze fase wordt het symbool hiernaast weergegeven.





Groen

- 6 Wanneer de machine het symbool hiernaast toont, begint de afgifte van de opgeschuimde melk in het kopje. Druk op de toets " wanneer de gewenste hoeveelheid opgeschuimde melk is bereikt.



Groen

- 7 Als de afgifte van de opgeschuimde melk gestopt is, begint de machine met koffie zetten. Druk op de toets " wanneer de gewenste hoeveelheid is bereikt.

Nu is de toets " geprogrammeerd. Bij elke druk op de toets zal de machine de zojuist geprogrammeerde hoeveelheid cappuccino verstrekken.

## MAKEN VAN EEN LATTE MACCHIATO



**Let op:**

**Gevaar voor brandwonden! Aan het begin van de afgifte kunnen er melk- en stoomspetters vrijkomen. Wacht tot het einde van de cyclus alvorens de melkkan te verwijderen.**

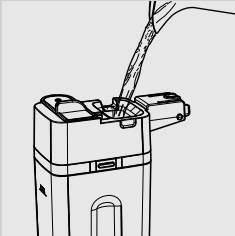

**1**

Vul de kan met melk. De hoeveelheid melk dient tussen het minimum niveau (MIN) en het maximum niveau (MAX) aangeduid op de melkkan te liggen.



**Opmerking:**

Gebruik koude melk (~5 °C / 41°F) met een proteïnegehalte van ten minste 3% om een cappuccino van uitstekende kwaliteit te krijgen. Het is mogelijk om zowel volle melk als halfvolle melk te gebruiken afhankelijk van de persoonlijke smaak.

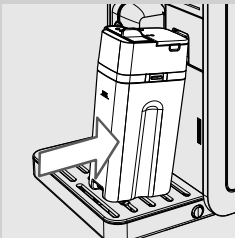

**2**

Plaats de kan in de machine.



**3**

Schuif de schenkinrichting van de melkkan naar buiten tot het symbool "☁".



**Opmerking:**

Indien de schenkinrichting van de melkkan niet helemaal naar buiten is geschoven, is het mogelijk dat er stoom vrijkomt en dat de melk niet goed opgeschuimd wordt.

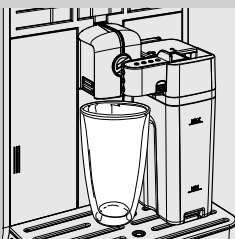

**4**

Plaats een kopje onder de schenkinrichting.

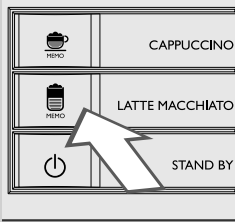

**5** Druk op de toets "☕" om de het maken van een Latte Macchiato te selecteren.

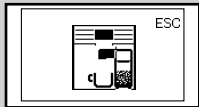

Groen

**6** De machine herinnert eraan dat het nodig is om de melkkan te plaatsen en de schenkinrichting van de kan naar buiten te schuiven.

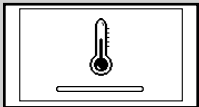

Geel

**7** De machine heeft een voorverwarmingstijd nodig: gedurende deze fase wordt het symbool hiernaast weergegeven.



Groen

**8** Wanneer het symbool hiernaast wordt weergegeven, verstrekt de machine de melk. Om de afgifte te onderbreken, druk op de toets "☕".



Groen

**9** Als de afgifte van de opgeschuimde melk gestopt is, zal de machine koffie zetten. Om de afgifte te onderbreken, druk op de toets "☕".

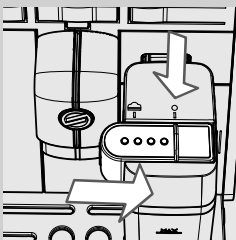

**10** Schuif de schenkinrichting van de melkkan naar binnen tot het symbool "●".



**Opmerking:**

Nadat men de melkkan gebruikt heeft, dient men deze te reinigen, zoals beschreven in het hoofdstuk "Reiniging en onderhoud".

Het is mogelijk om een Latte Macchiato te bereiden met voorgemalen koffie.

Druk op de toets "☕" om voorgemalen koffie te selecteren en doe de voorgemalen koffie in het vak.



### Instelling hoeveelheid Latte Macchiato per kopje

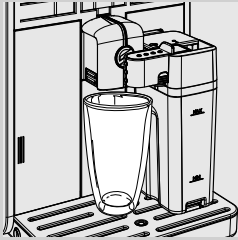

Bij elke druk op de toets "MEMO" zal de machine een vooraf vastgestelde hoeveelheid Latte Macchiato in het kopje verstrekken.

De machine biedt de mogelijkheid om de hoeveelheid verstrekte Latte Macchiato in te stellen afhankelijk van uw persoonlijke smaak en van de afmetingen van de kopjes.

- 1 Vul de kan met melk en plaats deze in de machine.
- 2 Schuif de schenkinrichting van de melkkan naar buiten tot het symbool "☰". Plaats een kopje onder de schenkinrichting.

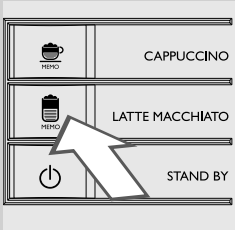

- 3 Houd de toets "MEMO" ingedrukt totdat het symbool "MEMO" op het display verschijnt, laat dan de toets los. Nu is de machine bezig met programmeren.

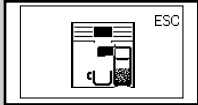

Groen

- 4 De machine herinnert eraan dat het nodig is om de melkkan te plaatsen en de schenkinrichting van de kan naar buiten te schuiven.



Geel

- 5 De machine heeft een voorverwarmingstijd nodig: gedurende deze fase wordt het symbool hiernaast weergegeven.



Groen

- 6 Wanneer de machine het symbool hiernaast toont, begint de afgifte van de opgeschuimde melk in het kopje. Druk op de toets "MEMO" wanneer de gewenste hoeveelheid opgeschuimde melk is bereikt.



Groen

- 7 Als de afgifte van de opgeschuimde melk gestopt is, begint de machine met koffie zetten. Druk op de toets "MEMO" wanneer de gewenste hoeveelheid is bereikt.

Nu is de toets "MEMO" geprogrammeerd. Bij elke druk op de toets zal de machine de zojuist geprogrammeerde hoeveelheid Latte Macchiato verstrekken.

## MELK OPSCHUIMEN

**Let op:**

**Gevaar voor brandwonden! Aan het begin van de afgifte kunnen er melk- en stoomspetters vrijkomen.**

**Wacht tot het einde van de cyclus alvorens de melkkan te verwijderen.**

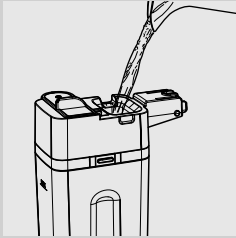

- 1 Vul de kan met melk. De hoeveelheid melk dient tussen het minimum niveau (MIN) en het maximum niveau (MAX) aangeduid op de melkkan te liggen.

**Opmerking:**

Gebruik koude melk (~5 °C / 41°F) met een proteïnegehalte van ten minste 3% om een cappuccino van uitstekende kwaliteit te krijgen. Het is mogelijk om zowel volle melk als halfvolle melk te gebruiken afhankelijk van de persoonlijke smaak.

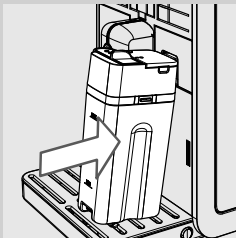

- 2 Plaats de kan in de machine.



- 3 Schuif de schenkinrichting van de melkkan naar buiten tot het symbool "☰".

**Opmerking:**

Indien de schenkinrichting van de melkkan niet helemaal naar buiten is geschoven, is het mogelijk dat er stoom vrijkomt en dat de melk niet goed opgeschuimd wordt.

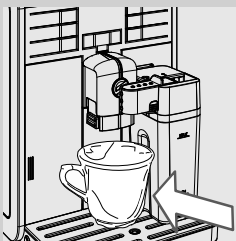

- 4 Plaats een kopje onder de schenkinrichting.

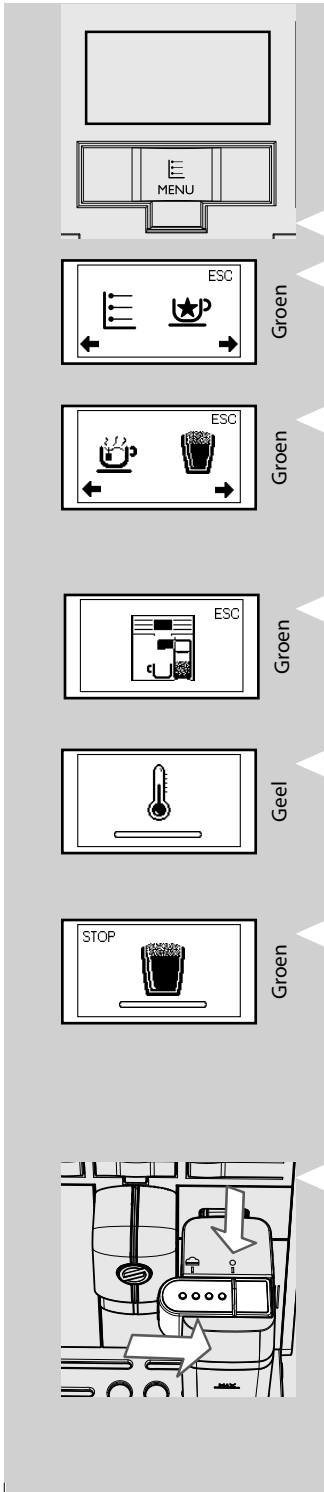

**5** Druk op de toets **MENU** . Op het display wordt het hiernaast afgebeelde symbool weergegeven.

Groen

**6** Druk op de toets . Op het display wordt het hiernaast afgebeelde symbool weergegeven.

Groen

**7** Druk op de toets  om opgeschuimde melk te kiezen.

**8** De machine herinnert eraan dat het nodig is om de melkkan te plaatsen en de schenkinrichting van de kan naar buiten te schuiven.

Groen

**9** De machine heeft een voorverwarmingstijd nodig: gedurende deze fase wordt het symbool hiernaast weergegeven.

Geel

**10** De machine verstrekt een vooraf bepaalde hoeveelheid opgeschuimde melk in het kopje. Om de afgifte te onderbreken, druk op de toets .

Groen

**11** Schuif de schenkinrichting van de melkkan naar binnen tot het symbool .

 **Opmerking:**

Nadat men de melkkan gebruikt heeft, dient men deze te reinigen, zoals beschreven in het hoofdstuk "Reiniging en onderhoud".

### Instelling hoeveelheid opgeschuimde melk per kopje

Elke keer dat deze functie gekozen wordt, zal de machine een vooraf bepaalde hoeveelheid opgeschuimde melk in het kopje verstrekken. De machine biedt de mogelijkheid om de hoeveelheid opgeschuimde melk in te stellen afhankelijk van uw persoonlijke smaak en van de afmetingen van de kopjes.

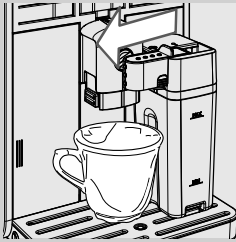

- 1 Vul de kan met melk en plaats deze in de machine.
- 2 Schuif de schenkinrichting van de melkkan naar buiten tot het symbool "☰". Plaats een kopje onder de schenkinrichting.

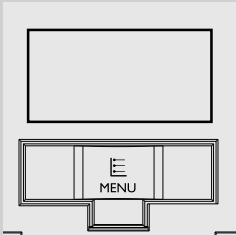

- 3 Druk op de toets **MENU** "☰". Op het display wordt het hiernaast afgebeelde symbool weergegeven.



Groen



Groen

- 4 Druk op de toets "☰". Op het display wordt het hiernaast afgebeelde symbool weergegeven.

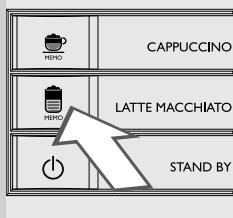

- 5 Houd de toets "☰" ingedrukt om opgeschuimde melk te selecteren totdat het symbool "MEMO" op het display verschijnt, laat dan de toets los. Nu is de machine bezig met programmeren.
- 6 De machine herinnert eraan dat het nodig is om de melkkan te plaatsen en de schenkinrichting van de kan naar buiten te schuiven.

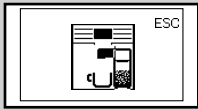

Groen

- 7** De machine heeft een voorverwarmingstijd nodig: gedurende deze fase wordt het symbool hiernaast weergegeven.



Geel

- 8** Druk op de toets "opgeschuimde melk" wanneer de gewenste hoeveelheid opgeschuimde melk is bereikt.



Groen

Nu is de toets "opgeschuimde melk" geprogrammeerd. Bij elke druk op de toets zal de machine de zojuist geprogrammeerde hoeveelheid opgeschuimde melk verstrekken.

## AFGIFTE VAN HEET WATER



**Let op:**

**Gevaar voor brandwonden! Aan het begin van de afgifte kunnen er kort water- en stoomspetters vrijkomen.**

**Wacht tot het einde van de cyclus alvorens de schenkinrichting voor water te verwijderen.**

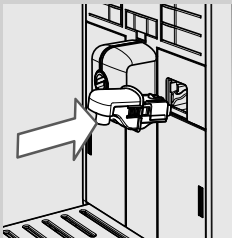

- 1** Houd de schenkinrichting voor water een beetje schuin en plaats deze helemaal in de geleiders van de machine.

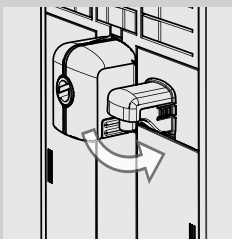

- 2** Duw en draai de schenkinrichting voor water naar beneden totdat deze vast haakt aan de machine zoals wordt getoond in de afbeelding.



**3** Plaats een kannetje onder de schenkinrichting voor heet water.

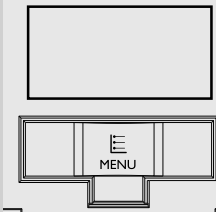

**4** Druk op de toets **MENU** . Op het display wordt het hiernaast afgebeelde symbool weergegeven.



Groen



Groen

**5** Druk op de toets . Op het display wordt het hiernaast afgebeelde symbool weergegeven.



**6** Druk op toets  om de afgifte te starten.

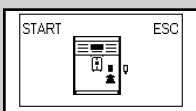

Groen

**7** Het hiernaast afgebeelde symbool wordt weergegeven. De machine geeft aan om de schenkinrichting voor water te installeren. Controleer of de schenkinrichting voor water goed geïnstalleerd is. Druk op  om te bevestigen. De machine begint met heet water te verstrekken.

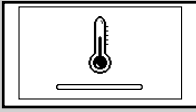

Geel



Groen

**8** De machine heeft een voorverwarmingstijd nodig: gedurende deze fase wordt het symbool hiernaast weergegeven.

**9** Verstrek de gewenste hoeveelheid heet water. Druk op de toets “☺” om de afgifte van heet water te beëindigen.

## REINIGING EN ONDERHOUD

### Dagelijkse reiniging van de machine



#### Waarschuwing:

**Het op tijd reinigen en onderhouden van de machine is fundamenteel om de levenscyclus ervan te verlengen. De machine is continu blootgesteld aan vocht, koffie en kalk!**

**Dit hoofdstuk beschrijft gedetailleerd welke handelingen met welke frequentie moeten worden verricht. Als dit niet gebeurt, zal de machine ophouden goed te werken. Dit soort reparaties vallen NIET onder de garantie!**



#### Opmerking:

- Gebruik voor de reiniging van het apparaat een zachte doek die met water is bevochtigd.
- Alleen het kopjesrooster kan in de afwasmachine gewassen worden. Alle andere onderdelen moeten met lauw water afgewassen worden.
- Dompel de machine niet in water onder.
- Gebruik geen alcohol, oplosmiddelen en/of schuurmiddelen om de machine te reinigen.
- Droog de machine en/of zijn onderdelen niet in de magnetron en/of in een traditionele oven.

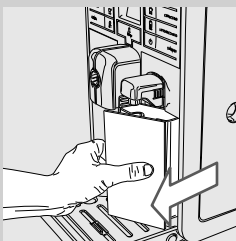
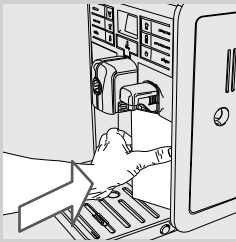

**1** Maak de koffiediklade dagelijks leeg en reinig deze terwijl de machine aan is.

- Druk voorzichtig op de rand van het deurtje van de koffiediklade om de handgreep eruit te laten komen.
- Trek de koffiediklade aan de handgreep eruit.

Andere onderhoudswerkzaamheden mogen alleen worden uitgevoerd wanneer de machine uit is en niet meer aangesloten is op het elektriciteitsnet.

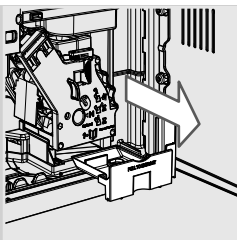

- 2** Leeg en reinig de koffieopvanglade aan de binnenkant van de machine. Open de servicedeur, haal de lade eruit en leeg deze.

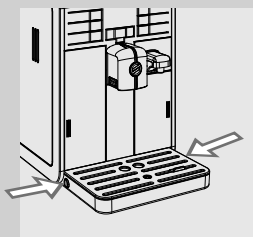

- 3** Maak het lekbakje dagelijks leeg en was het af:

- Druk op de zijtoetsen.
- Haal het lekbakje eruit.

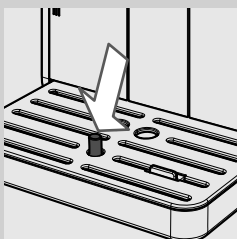
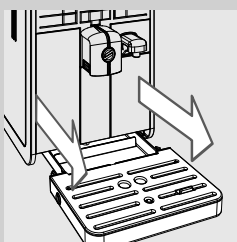

**Opmerking:**

Leeg het lekbakje ook wanneer de indicator lekbakje vol omhoog staat.



### Dagelijkse reiniging van het waterreservoir

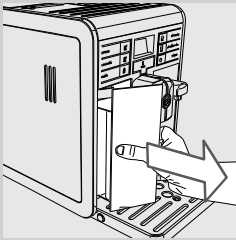

- 1 Verwijder het witte filtertje of het waterfilter INTENZA+ (indien aanwezig) uit het reservoir en was het met vers water.
- 2 Plaats het witte filtertje of het waterfilter INTENZA+ (indien aanwezig) weer terug op zijn plaats door er zachtjes op te drukken en het tegelijkertijd iets te draaien.
- 3 Vul het waterreservoir met vers water.

### Dagelijkse reiniging van de melkkan

Het is belangrijk de melkkan dagelijks en na elk gebruik te reinigen om de hygiëne te behouden en de bereiding van opgeschuimde melk van perfecte consistentie te garanderen.

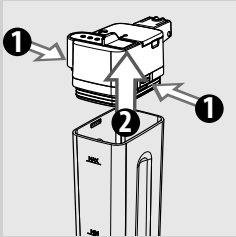

**Let op:**

**Gevaar voor brandwonden! Aan het begin van de afgifte kunnen er kort water- en stoomspetters vrijkomen. Wacht tot het einde van de cyclus alvorens de melkkan te verwijderen.**

- 1 Druk op de ontgrendelingsknoppen om het bovenste gedeelte van de melkkan te verwijderen.
- 2 Spoel het bovenste gedeelte van de melkkan en de melkkan zelf af met lauw water. Verwijder alle melkresten.
- 3 Plaats het bovenste gedeelte van de melkkan terug en let erop dat deze goed vast zit.

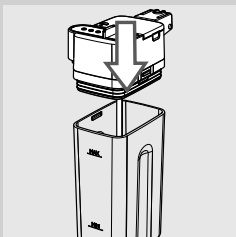
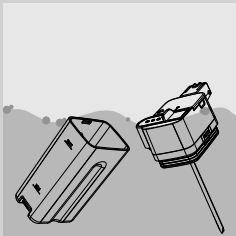

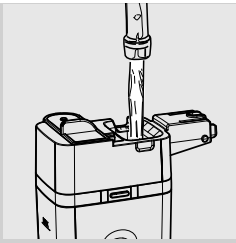

**4** Verwijder de deksel en vul de melkkan met vers water tot aan het MAX niveau.

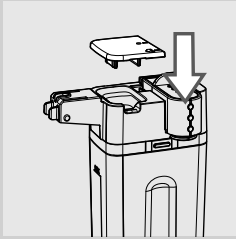

**5** Zet de deksel weer op de melkkan.



**6** Schuif de schenkinrichting van de melkkan naar buiten uit tot het symbool "☕".

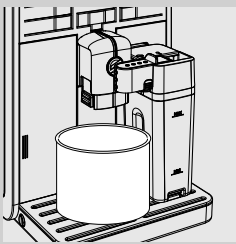

**7** Zet een kannetje onder de schenkinrichting.

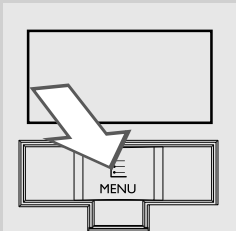

**8** Druk op de toets **MENU** "☰". Op het display wordt het hiernaast afgebeelde symbool weergegeven.



Groen

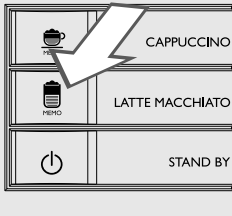

Groen

**9** Druk op de toets "☺". Op het display wordt het hiernaast afgebeelde symbool weergegeven.

Druk op de toets "☺" om opgeschuimde melk te kiezen.

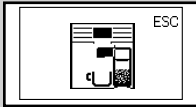

Groen

**10** De machine herinnert eraan dat het nodig is om de melkkan te plaatsen en de schenkinrichting van de kan naar buiten te schuiven.

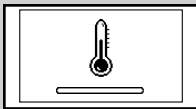

Geel

**11** De machine heeft een voorverwarmingstijd nodig: gedurende deze fase wordt het symbool hiernaast weergegeven.



Groen

**12** Wanneer de afgifte stopt, is de reiniging voltooid.

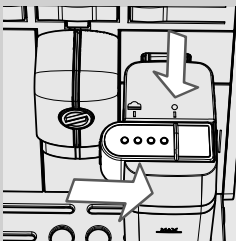

**13** Schuif de schenkinrichting van de melkkan naar binnen tot het symbool "●". Haal de melkkan eruit en leeg deze.

### Wekelijkse reiniging van de machine

---

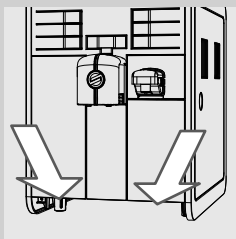

- 1 Reinig de binnenkant van het lekbakje.

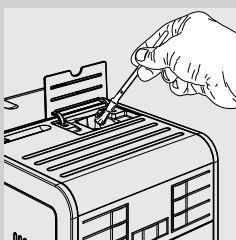

- 2 Maak het vak voor voorgemalen koffie schoon met het meegeleverde kwastje.

### Wekelijkse reiniging van de melkkan

---

De wekelijkse reiniging is completer, aangezien het alle melkresten uit de schenkinrichting verwijdert.

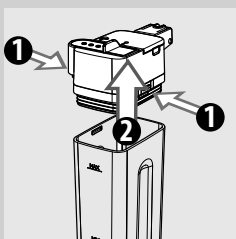

- 1 Druk op de ontgrendelingsknoppen om het bovenste gedeelte van de melkkan te verwijderen.

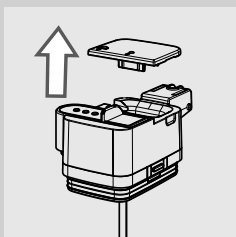

- 2 Verwijder de deksel.

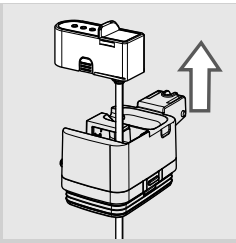

**3** Til de schenkinrichting op om het uit het bovenste gedeelte van de kan te halen. De schenkinrichting van de melkkan bestaat uit vijf delen die gedemonteerd dienen te worden. Elk deel is gemarkeerd met een hoofdletter (A, B, C, D, E), zoals getoond wordt in de onderstaande afbeelding.

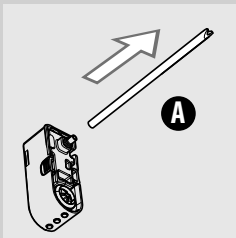

**4** Haal het aanzuigbuisje (A) eruit.

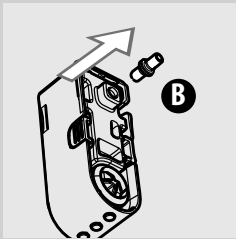

**5** Haal de aansluiting (B) uit de melkopschuimer door het naar buiten te trekken.

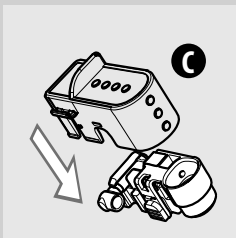

**6** Maak de kap (C) van de schenkinrichting van de melkkan los door het naar beneden te drukken en zachtjes druk uit te oefenen op de zijkan-ten.

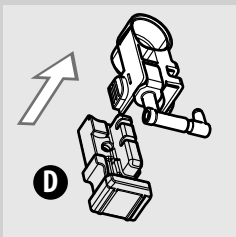

**7** Demonteer verder zoals in de afbeelding wordt aangegeven.

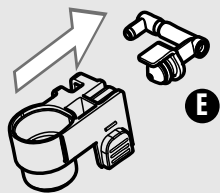

- 8 Haal de aansluiting (E) uit de melkopschuimer door het naar buiten te trekken.

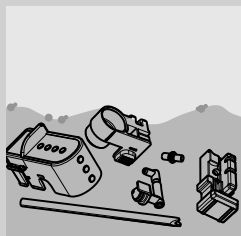

- 9 Was alle onderdelen grondig af met lauw water.



**Opmerking:**

Het is ook mogelijk de onderdelen in de vaatwasser te wassen.

- 10 Monteer weer alle onderdelen door de procedure in omgekeerde volgorde uit te voeren.

---

### Wekelijkse reiniging van de zetgroep

De zetgroep moet iedere keer als het koffiebonenreservoir gevuld wordt, of ten minste één keer per week, gereinigd worden.

- 1 Schakel de machine uit door op de toets "⏻" te drukken en haal de stekker van de voedingskabel uit het stopcontact.
- 2 Haal de koffiediklade eruit. Open de servicedeur.

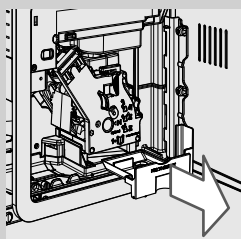
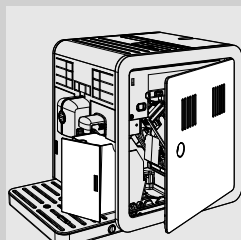

- 3 Haal de koffieopvanglade eruit en maak het schoon.

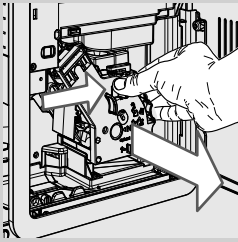

- 4** Om de zetgroep te verwijderen, drukt u op de toets «PUSH» terwijl u aan het handvat trekt.

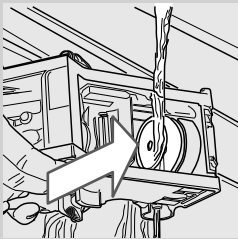

- 5** Was zorgvuldig de zetgroep met vers en lauw water; was het bovenste filter met zorg.



**Waarschuwing:**

**Gebruik geen schoonmaakmiddelen of zeep voor de reiniging van de zetgroep.**

- 6** Laat de zetgroep in de open lucht drogen.

- 7** Reinig zorgvuldig de binnenkant van de machine met een zachte met water bevochtigde doek.

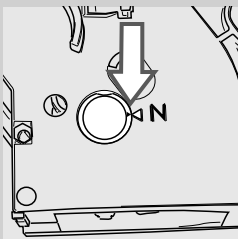

- 8** Zorg ervoor dat de zetgroep in de ruststand staat; de twee tekenjes moeten samenvallen. Is dat niet het geval, voer dan de handeling beschreven bij punt (9) uit.

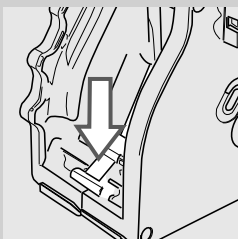

- 9** Druk voorzichtig de hendel naar beneden totdat het de basis van de zetgroep raakt en totdat de twee tekenjes aan de zijkant van de zetgroep samenvallen.

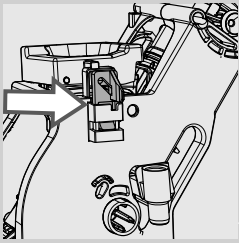

- 10** Zorg ervoor dat het haakje voor de blokkering van de zetgroep in de juiste stand staat door de toets "PUSH" geheel in te drukken totdat deze vastklikt. Controleer of het haakje omhoog staat tot de aanslag. Zo niet, probeer het opnieuw.

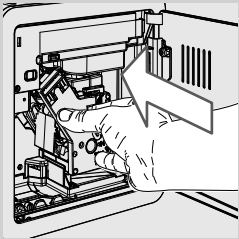
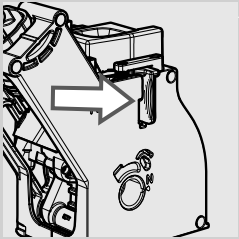

- 11** Plaats de zetgroep weer terug in de betreffende ruimte tot deze vastgekoppeld is zonder hierbij op de toets "PUSH" te drukken.

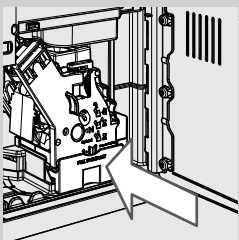

- 12** Plaats de koffieopvanglade terug en sluit de servicedeur.

- 13** Plaats de koffiediklade.



**Wekelijkse reiniging van het koffiebonenreservoir, de trechter en de koffieruimte**

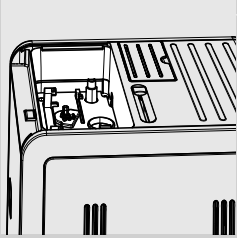

Reinig het koffiebonenreservoir, de trechter en de koffieruimte een keer per week met een doek om de koffieresten en stof te verwijderen.

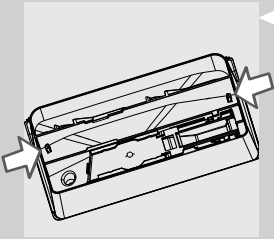

Om de trechter te verwijderen, druk op de haakjes geplaatst op de bodem van het koffiebonenreservoir, zoals wordt getoond in de afbeelding links.

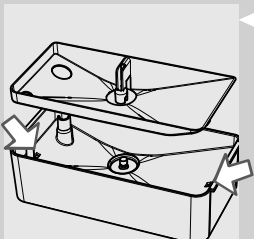

Plaats na de reiniging de trechter in het koffiebonenreservoir.

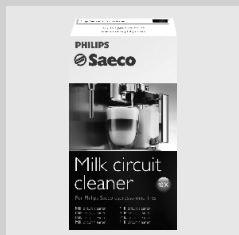
**Maandelijksse reiniging van de melkkan**

Wij raden U aan om voor de maandelijksse reinigingscyclus de "Saeco Milk Circuit Cleaner" te gebruiken om eventuele melkresten uit het circuit te verwijderen. De "Saeco Milk Circuit Cleaner" wordt los verkocht. Voor nadere details raadpleeg de pagina met betrekking tot de onderhoudsproducten.

**Let op:**

**Gevaar voor brandwonden! Aan het begin van de afgifte kunnen er kort water- en stoomspetters vrijkomen.**

**Wacht tot het einde van de cyclus alvorens de melkkan te verwijderen.**

**Opmerking:**

Alvorens de procedure te starten, dient men na te gaan of het waterreservoir volledig gevuld is tot aan het MAX niveau.

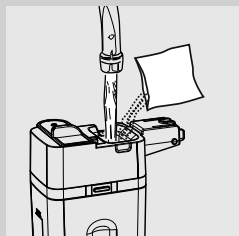

**1** Vul de melkkan met water tot aan het maximum niveau (MAX).

**2** Gooi het reinigingsproduct in de melkkan en wacht tot het geheel opgelost is.



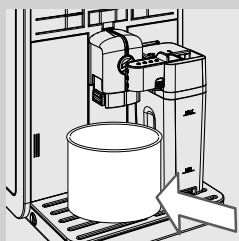

**3** Schuif de schenkinrichting van de melkkan naar buiten uit tot het symbool "☰".

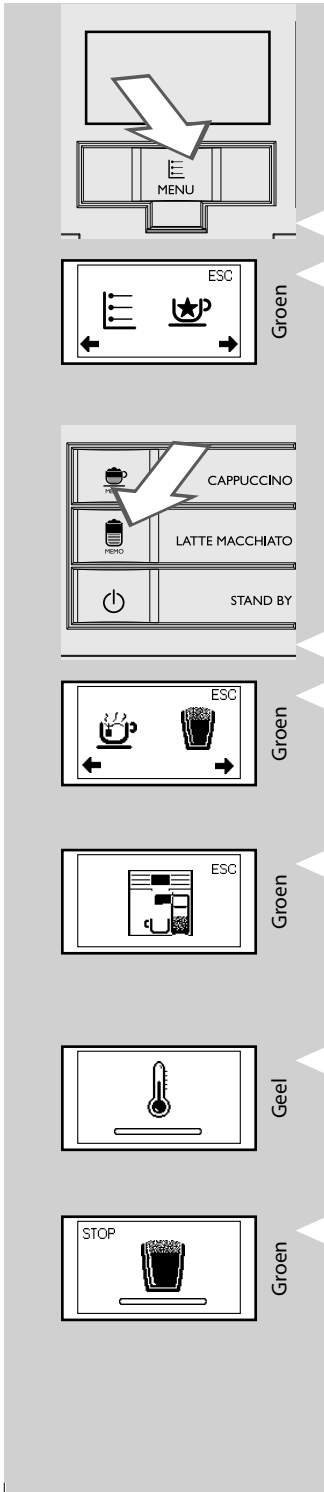

**4** Zet een kom onder de schenkinrichting.



**5** Druk op de toets **MENU** . Op het display wordt het hiernaast afgebeelde symbool weergegeven.

**6** Druk op de toets . Op het display wordt het hiernaast afgebeelde symbool weergegeven.

Druk op de toets  om opgeschuimde melk te kiezen.

**7** De machine herinnert eraan dat het nodig is om de melkkan te plaatsen en de schenkinrichting van de kan naar buiten te schuiven.

**8** De machine heeft een voorverwarmingstijd nodig: gedurende deze fase wordt het symbool hiernaast weergegeven.

**9** Wanneer de afgifte stopt, herhaal de handelingen vanaf punt 5 tot punt 8 totdat de kan helemaal leeg is.



**Let op:**  
**Drink nooit de vloeistof die tijdens dit proces is afgegeven.**

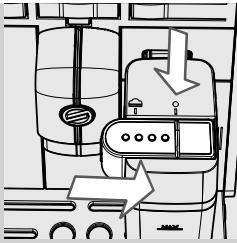

**10** Schuif de schenkinrichting van de melkkan naar binnen tot het symbool "●". Haal de melkkan eruit en leeg deze.

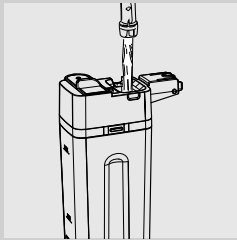

**11** Haal de melkkan en het kom uit de machine.

**12** Spoel de melkkan en vul deze met vers water tot aan het MAX niveau.

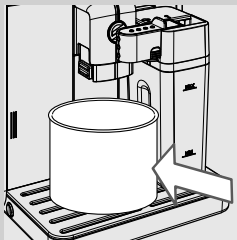

**13** Plaats de melkkan in de machine. Schuif de schenkinrichting van de melkkan naar buiten uit tot het symbool "☀". Zet een kom onder de schenkinrichting om de spoelcyclus te starten.

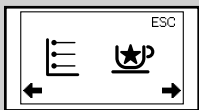

Groen

**14** Druk op de toets **MENU** "☰". Op het display wordt het hiernaast afgebeelde symbool weergegeven.



Groen

**15** Druk op de toets "☺". Op het display wordt het hiernaast afgebeelde symbool weergegeven.

Druk op de toets "☺" om opgeschuimde melk te kiezen.

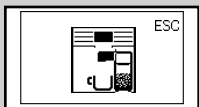

Groen

**16** De machine herinnert eraan dat het nodig is om de melkkan te plaatsen en de schenkinrichting van de kan naar buiten te schuiven.

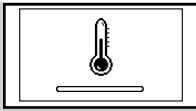

Geel



Groen

**17** De machine heeft een voorverwarmingstijd nodig: gedurende deze fase wordt het symbool hiernaast weergegeven.

**18** Wanneer de afgifte stopt, herhaal de handelingen vanaf punt 13 tot punt 16 totdat de kan helemaal leeg is.

**19** Haal de melkkan en het kom uit de machine. Herhaal de handelingen vanaf punt 11 tot punt 16 nog een keer.

**20** Demonteer en was de melkkan zoals beschreven staat in het hoofdstuk "Wekelijkse reiniging van de melkkan".

### Maandelijks invetten van de zetgroep

Vet de zetgroep in na circa 500 kopjes koffie of één keer per maand. Het vet van Saeco voor het invetten van de zetgroep kan afzonderlijk gekocht worden. Voor nadere details, raadpleeg de pagina betreffende de onderhoudsproducten in deze gebruiksaanwijzing.

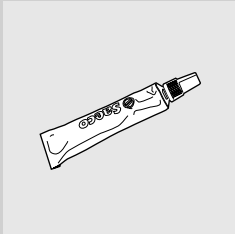

#### **!** Waarschuwing:

**Alvorens de zetgroep in te vetten, dient U deze met vers water te reinigen en te laten drogen, zoals uitgelegd in het hoofdstuk "Wekelijkse reiniging van de zetgroep".**

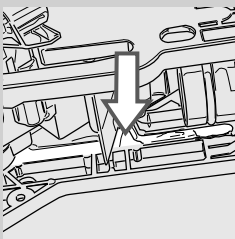
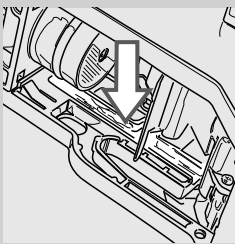

**1** Breng het vet gelijkmatig aan op beide zijgeleiders.

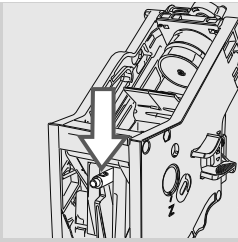

**2** Vet ook de as in.

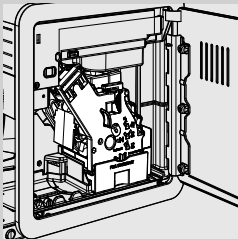
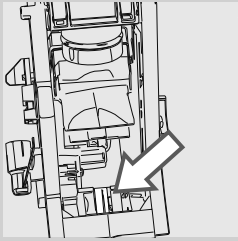

**3** Plaats de zetgroep terug op de plek totdat deze vastklikt (zie hoofdstuk "Wekelijkse reiniging van de zetgroep"). Plaats de koffieopvanglade.

**4** Sluit de servicedeur. Plaats de koffiediklade.

### Maandelijkse reiniging van de zetgroep met koffieolieverwijderingstabletten



Naast de wekelijkse reiniging wordt het aangeraden de reinigingscyclus met de koffieolieverwijderingstabletten na circa 500 kopjes koffie of één keer per maand uit te voeren. Deze handeling voltooit het onderhoudsproces van de zetgroep.

De koffieolieverwijderingstabletten worden los verkocht. Voor nadere details, raadpleeg de pagina betreffende de onderhoudsproducten in deze gebruiksaanwijzing.

**!** **Waarschuwing:**

**De koffieolieverwijderingstabletten zijn uitsluitend bestemd voor de reiniging en hebben geen ontkalkende werking. Gebruik voor de ontkalking het ontkalkingsmiddel van Saeco en volg de procedure zoals beschreven in het hoofdstuk "Ontkalking".**



**1** Zet een kannetje onder de koffieschenkinrichting.

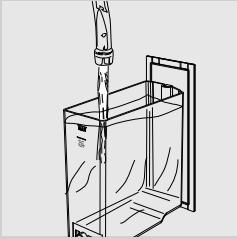

**2** Vul de waterreservoir met vers water tot aan het niveau "MAX".

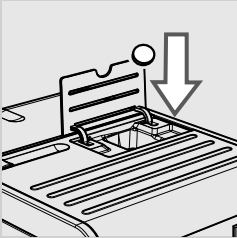

**3** Doe een koffieolieverwijderingstablet in het vak voor voorgemalen koffie.



Groen

**4** Druk één of meerdere keren op de toets "☕" om de functie voor voorgemalen koffie te selecteren. Voeg geen gemalen koffie toe.

**5** Druk op de toets "☕" om een koffieafgiftecyclus te starten.

**6** Wacht tot de machine een half kopje water afgeeft.

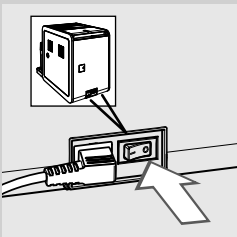

**7** Zet de hoofdschakelaar op de achterkant van de machine op stand "0".

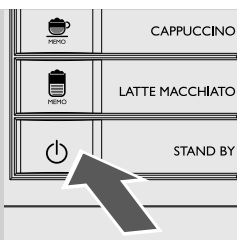

**8** Laat de oplossing circa 15 minuten inwerken. Gooi het afgegeven water weg.

**9** Zet de hoofdschakelaar op de achterkant van de machine op stand "I". Om de machine in te schakelen, drukt u op de toets "⏻". Wacht tot het einde van de automatische speelcyclus.

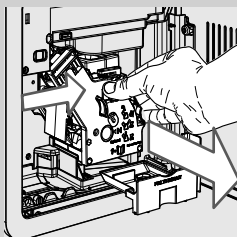

**10** Verwijder de koffiediklade en open de servicedeur. Verwijder de koffieopvanglade en de zetgroep.

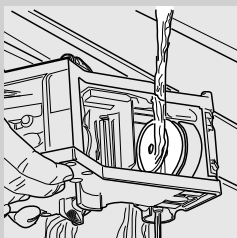

**11** Was de zetgroep zorgvuldig met vers water.

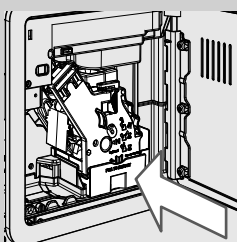

**12** Plaats deze daarna terug totdat hij vastklikt (zie hoofdstuk "Wekelijkse reiniging van de zetgroep"). Plaats de koffieopvanglade en de koffiediklade. Sluit de servicedeur.

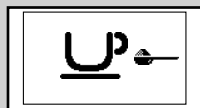

Groen

**13** Druk op de toets "⏻" om de functie voor voorgepulverde koffie te selecteren. Doe geen koffie in het vak voor voorgepulverde koffie.

**14** Druk op de toets "☕" om een koffieafgiftecyclus te starten.

**15** Herhaal twee keer de handelingen vanaf punt 13 tot punt 14. Leeg het kannetje.

**16** Voor de reiniging van het lekbakje, leg er een koffielieverwijderingstablet in en vul deze voor 2/3 met heet water. Laat de reinigungsoplossing gedurende ongeveer 30 minuten inwerken en spoel deze vervolgens grondig.



## ONTKALKING

Het ontkalkingsproces vergt ongeveer 35 minuten.



Geel

Tijdens het gebruik vormt zich kalk aan de binnenkant van de machine, die regelmatig verwijderd moet worden. Gebeurt dat niet, dan kunnen het watercircuit en het koffiecircuit verstopt raken. De machine geeft zelf aan wanneer het nodig is de ontkalking uit te voeren. Wanneer het display van de machine het symbool CALC CLEAN weergeeft, is het nodig de ontkalking uit te voeren.



### Waarschuwing:

**Wordt deze handeling niet uitgevoerd, zal uw machine ophouden met goed te werken; in dat geval valt de reparatie NIET onder de garantie.**



Gebruik alleen de ontkalkingsoplossing die speciaal ontworpen is om de prestaties van de machine te optimaliseren. De ontkalkingsoplossing is los te koop. Voor nadere details, raadpleeg de pagina betreffende de onderhoudsproducten in deze gebruiksaanwijzing.



### Let op:

**Drink nooit de ontkalkingsoplossing en ook niet de tijdens de ontkalkingscyclus afgegeven vloeistof. Gebruik in geen geval azijn als ontkalkingsmiddel.**



### Opmerking:

Zet de machine tijdens de ontkalkingscyclus niet uit. Is dit toch gebeurd, dan moet U de ontkalkingscyclus opnieuw starten om deze compleet af te maken. Hij gaat dan verder vanaf het punt waar hij onderbroken was.

Om de ontkalkingscyclus uit te voeren, moeten de volgende aanwijzingen worden nageleefd:

Voordat men met de ontkalking begint:

- 1** Leeg het lekbakje.

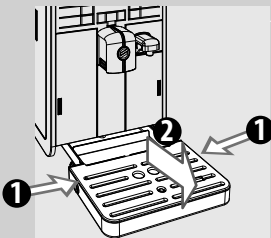

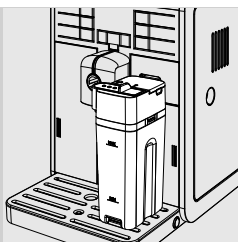

Groen

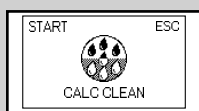

Geel

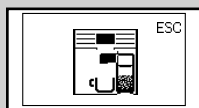

Groen

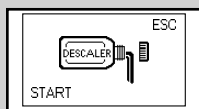

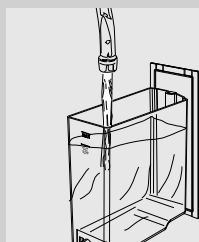
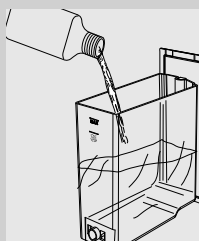

Geel



**2** Plaats de lege melkkan.

**3** Haal het waterfilter "INTENZA+" (indien aanwezig) uit het waterreservoir en vervang deze door het originele witte filtertje. Plaats het waterreservoir weer in de machine.



**4** Druk op de toets **MENU** . Op het display wordt het hiernaast afgebeelde symbool weergegeven.

**5** Druk op de toets . Druk op de toets  totdat het symbool hiernaast wordt weergegeven.

**6** Druk op de toets  om het ontkalkingsproces te starten.

**7** De machine herinnert eraan dat het nodig is om de melkkan te plaatsen en de schenkinrichting van de kan naar buiten te schuiven.

 **Opmerking:**

Als de toets  per ongeluk is ingedrukt, druk dan op de toets  om het proces stoppen.

**8** Verwijder het waterreservoir en doe de hele inhoud van de ontkalkingsoplossing erin. Vul vervolgens het reservoir met vers water tot het CALC CLEAN niveau.

**9** Plaats het waterreservoir terug in de machine.

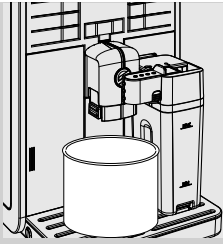

**10** Schuif de schenkinrichting van de melkkan naar buiten tot het symbool "☰". Plaats een grote kom (1,5 l) onder de schenkinrichting van de melkkan en onder de koffieschenkinrichting.

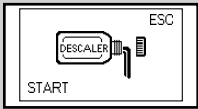

Geel

**11** Druk op de toets "☺" om de ontkalkingscyclus te starten.

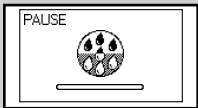

Geel

**12** De machine begint de ontkalkingsoplossing met regelmatige tussenpozen te verstrekken. De balk op het display geeft de voortgang van de cyclus aan.

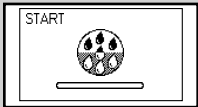

Geel



**Opmerking:**

de ontkalkingscyclus kan op pauze gezet worden door op de toets "☺" te drukken. Om de cyclus opnieuw verder te laten gaan, dient men opnieuw op de toets "☺" te drukken. Hierdoor kan men de kom legen of even weggaan.



Rood

**13** Wanneer het symbool hiernaast wordt weergegeven, is het waterreservoir leeg.

**14** Verwijder de kom en de melkkan en leeg ze.

**15** Leeg het lekbakje en zet het weer terug op zijn plaats.

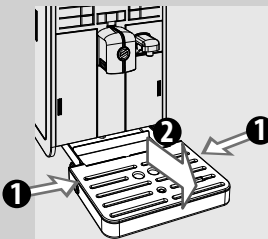

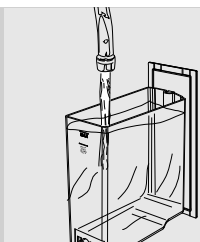

Geel

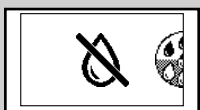

Rood

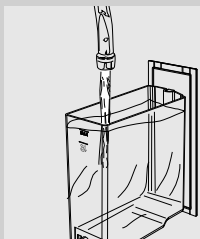

Groen



Geel

**16** Verwijder het waterreservoir, spoel het om en vul het met vers water tot het MAX niveau. Plaats het terug in de machine. Wanneer het waterreservoir in de machine wordt geplaatst, wordt het symbool links weergegeven.

**17** Installeer de melkkan in de machine. Plaats de kom weer terug onder de schenkinrichting van de melkkan en onder de koffieschenkinrichting.

**18** Druk op de toets "MEMO" om de spoelcyclus te starten.

**19** Wanneer het symbool hiernaast wordt weergegeven, is het waterreservoir leeg. Herhaal de handelingen van punt 14 tot punt 18; ga vervolgens verder met punt 20.

**20** Wanneer het waterreservoir leeg is, verwijder het dan, spoel het om en vul het met vers water tot het MAX niveau. Plaats het terug in de machine.

**21** Leeg de kom en plaats het terug onder de schenkinrichting.

**22** Wanneer het water dat nodig is voor de spoeling geheel is afgegeven, geeft de machine het symbool hiernaast weer. Druk op de toets "MEMO" om de ontkalkingscyclus te verlaten.

**23** De machine vult automatisch het circuit.

**24** Hierna voert de machine de automatische verwarmings- en spoelcyclus uit.

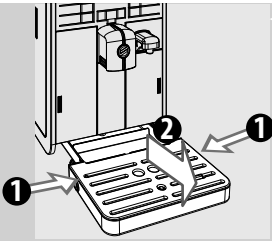

**25** Verwijder de kom en leeg deze.

**26** Leeg het lekbakje en zet het weer terug op zijn plaats.

**27** De ontkalkingscyclus is voltooid.

**28** Verwijder het witte filtertje en plaats de waterfilter "INTENZA+" (indien aanwezig) terug in het waterreservoir.



**Opmerking:**

was na de ontkalkingscyclus de zetgroep zoals staat beschreven in het hoofdstuk "Wekelijkse reiniging van de zetgroep".

De twee spoelcycli zorgen voor de reiniging van het circuit met een voor-ingestelde hoeveelheid water om optimale prestaties van de machine te garanderen. Als U het reservoir niet tot het MAX niveau heeft gevuld, kan de machine vragen drie of meer cycli uit te voeren.

**PROGRAMMERING**

Het is mogelijk de functies van de machine te personaliseren door in het programmeringsmenu te gaan.

**De volgende parameters kunnen afgesteld worden**

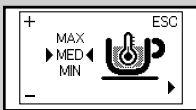

Geel

**Koffietemperatuur**

Met deze functie kan de schenktemperatuur van de koffie worden ingesteld.



Geel

**Keuze van de koffiebonen**

Met deze functie is het mogelijk de maling te optimaliseren op basis van de gekozen soort koffiebonen.

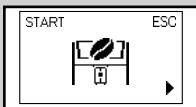

Geel

**Leegmaakcyclus van de koffieleiding.**

Met deze functie kunnen de koffieleiding en de koffiemolen geleeegd worden voordat er een ander soort koffiebonen wordt gebruikt.

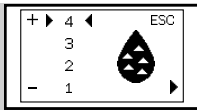

Geel

**Waterhardheid**

Met deze functie kunnen de instellingen op basis van de waterhardheid in het gebied van de gebruiker worden ingesteld.

1 = zeer zacht water

2 = zacht water

3 = hard water

4 = zeer hard water

Zie voor nadere details het hoofdstuk "Meting en programmering van de waterhardheid".

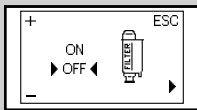

Geel

**Waterfilter "INTENZA+"**

Met deze functie kan de waterfilter "INTENZA+" worden beheerd.

Zie voor nadere details het hoofdstuk over de behandeling van de filter.

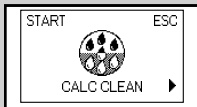

Geel

**Ontkalkingscyclus**

Met deze functie kan de ontkalkingscyclus worden uitgevoerd.

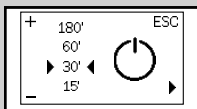

Geel

**Timer (stand-by)**

Met deze functie kan de tijd voor de overgang naar de Stand-by na de laatste afgifte worden ingesteld.

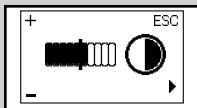

Geel

**Contrast**

Met deze functie kan het contrast van het display worden ingesteld om de weergave van de meldingen te optimaliseren.

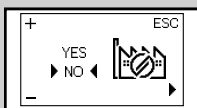

Geel

**Fabrieksinstellingen**

Met deze functie kunnen de fabrieksinstellingen opnieuw worden ingesteld.

## De machine programmeren

Het voorbeeld toont hoe men het contrast van het display moet programmeren. Werk op dezelfde wijze voor de programmering van andere functies.

Men kan alleen toegang tot het programmeringsmenu verkrijgen wanneer de machine aan staat en het volgende display weergeeft.



Groen

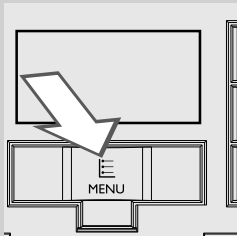

- 1 Druk op de toets "☰" om in het menu te gaan.

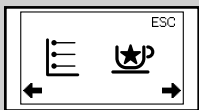

Groen

- 2 Druk op de toets "☕" om in de programmering te gaan.

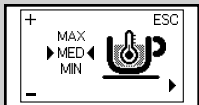

Geel

- 3 Het hoofdscherm zal worden weergegeven.

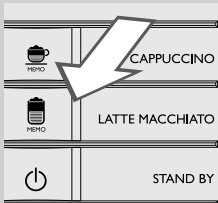

- 4 Druk op de toets "☰" om de opties te doorlopen totdat de functie voor het display contrast wordt weergegeven.

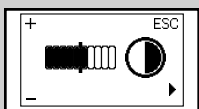

Geel

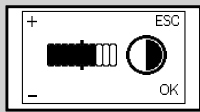
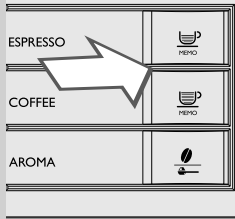

Geel

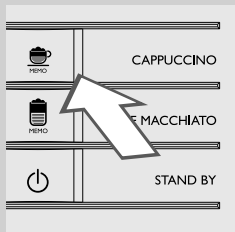
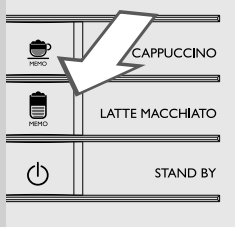

**5** Druk op de toetsen "☕" en "☕" om de waarde van de functie te verhogen of te verlagen.

**6** Wanneer de waarde is gewijzigd, verschijnt de melding "OK". Druk op de toets "☕" om de wijziging te bevestigen.

**7** Druk op de toets "☕" om het programmeringsmenu te verlaten.

**Opmerking:**

De machine verlaat automatisch het programmeringsmenu, indien er gedurende 3 minuten geen toetsen worden aangeraakt. De gewijzigde waarden die niet zijn bevestigd, worden niet opgeslagen.



**BETEKENIS VAN DE SYMBOLEN OP HET DISPLAY**

De machine is voorzien van een kleurensysteem dat de interpretatie van de displaymeldingen eenvoudiger maakt.  
De kleurcode van de symbolen is gebaseerd op het verkeerslichtprincipe.

**Gereedmeldingen (groen)**



De machine is klaar voor het zetten van koffie met Arabica koffiebonen.

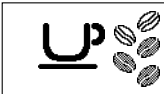

De machine is klaar voor het zetten van koffie met Robusta koffiebonen.



De machine is klaar voor het zetten van koffie met koffiebonen van een gemengde soort.

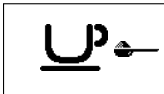

De machine is klaar voor het zetten van voorgemalen koffie.



Selecteer het programmeringsmenu of het menu speciale dranken.

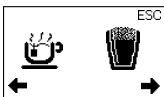

Keuze van opgeschuimde melk of heet water.



Afgifte van heet water.

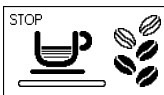

De machine is bezig met het maken van een espresso.

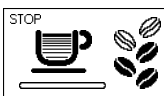

De machine is bezig met het maken van een kopje koffie.

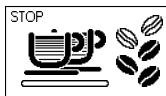

De machine is bezig met het maken van twee espresso's.

**Gereedmeldingen (groen)**

De machine is bezig met het maken van twee kopjes koffie.

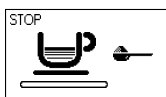

Koffieafgifte met voorgemalen koffie is bezig.

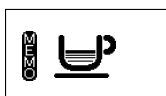

De machine is bezig met het programmeren van de hoeveelheid te verstrekken koffie.



Afgifte van opgeschuimde melk.



De machine maakt een cappuccino.

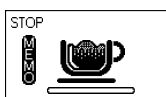

De machine is bezig met het programmeren van de hoeveelheid te verstrekken melk voor de bereiding van een cappuccino.



De machine is bezig met het programmeren van de hoeveelheid te verstrekken koffie voor de bereiding van een cappuccino.



De machine maakt een Latte Macchiato.

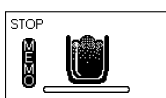

De machine is bezig met het programmeren van de hoeveelheid te verstrekken melk voor de bereiding van een Latte Macchiato.



De machine is bezig met het programmeren van de hoeveelheid te verstrekken koffie voor de bereiding van een Latte Macchiato.

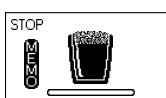

De machine is bezig met het programmeren van de hoeveelheid te verstrekken melk voor de bereiding van opgeschuimde melk.

### Gereedmeldingen (groen)

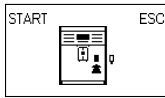

Plaats de schenkinrichting voor heet water en druk op toets "MEMO" voor de afgifte.  
Druk op "MEMO" om het menu te verlaten.

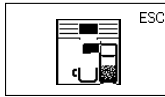

De machine herinnert de gebruiker eraan dat de melkkan geplaatst dient te worden.

### Waarschuwingmeldingen (geel)

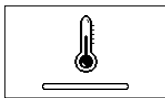

Machine is bezig met verwarmen voor de afgifte van dranken of heet water.

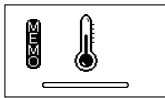

Machine is bezig met verwarmen tijdens de programmering van de dranken.



De machine is bezig met de uitvoering van een spoelcyclus. Wacht tot de machine de cyclus heeft beëindigd.



De machine geeft aan dat het waterfilter "INTENZA+" vervangen moet worden.



De zetgroep is bezig met herstellen volgend op een reset van de machine.



Vul het reservoir met koffiebonen en start de cyclus opnieuw.

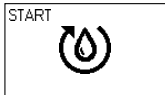



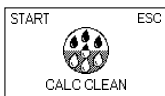



Laat het circuit vollopen.

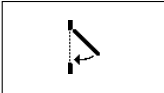

De machine moet ontkalkt worden. Druk op de toets "MEMO" om het ontkalkingsproces te starten. Houd u aan de handelingen beschreven in het hoofdstuk "Ontkalking" in deze handleiding.

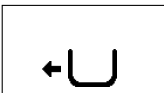
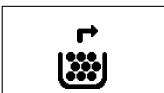

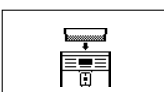
Om de ontkalking uit te stellen en verder te gaan met het gebruik van de machine, drukt u op de toets "MEMO".

Opmerking: wanneer de machine niet wordt ontkalkt, zal deze ophouden goed te werken. In dat geval valt de reparatie NIET onder de garantie.

<b>Alarmmeldingen (Rood)</b>	
	Sluit de servicedeur.
	Vul het koffiebonenreservoir.
	De zetgroep moet in de machine geplaatst worden.
	Plaats de koffiediklade.
	Leeg de koffiediklade en de koffieopvanglade.
	Plaats de koffiediklade er helemaal in voor de machine wordt uitgeschakeld.
	Vul het waterreservoir.
	Plaats het koffiebonenreservoir.
	Plaats het lekbakje.
	Zet de machine uit. Zet het na 30 seconden weer aan. Probeer dit 2 of 3 keer. Als de machine niet start, neem dan contact op met de hotline Philips SAECO in uw eigen land en vermeld de foutcode aangegeven op het display. De contactinformatie is vermeld in het apart meegeleverde garantieboekje of het internetadres <a href="http://www.philips.com/support">www.philips.com/support</a> .

**OPLOSSING VAN PROBLEMEN**

Dit hoofdstuk vat de meest voorkomende problemen samen waarmee uw machine te maken zou kunnen hebben. Als de hier vermelde informatie het probleem niet helpen op te lossen, raadpleeg dan de Veel Gestelde Vragen op de site [www.philips.com/support](http://www.philips.com/support) of neem contact op met de Philips Saeco hotline in uw land. De contactinformatie is vermeld in het apart meegeleverde garantieboekje of op het internetadres [www.philips.com/support](http://www.philips.com/support).

Verschijnselen	Oorzaken	Oplossingen
De machine kan niet worden ingeschakeld.	De machine is niet op het elektriciteitsnet aangesloten. Hoofdschakelaar in stand "0".	Sluit de machine op het elektriciteitsnet aan. Controleer of de hoofdschakelaar in stand "I" staat.
Het lekbakje wordt gevuld, ook wanneer er geen water wordt afgevoerd.	Soms voert de machine het water automatisch af in het lekbakje om de spoeling van de circuits te beheren en om een optimale werking te garanderen.	Dit is een normale werking van de machine.
De machine toont altijd het rode symbool  .	De koffiediklade is gelegegd terwijl de machine uit was.	De koffiediklade moet altijd worden gelegegd terwijl de machine ingeschakeld is. Wacht tot het symbool  wordt weergegeven alvorens de lade weer te plaatsen.
De koffie is niet warm genoeg.	De kopjes zijn koud.	Verwarm de kopjes met warm water.
Er komt geen heet water uit.	De opening van de schenkinrichting voor water is verstopt.	Reinig de opening van de schenkinrichting met een naald. <b>Alvorens deze handeling uit te voeren, zorg ervoor dat de machine uitgeschakeld en afgekoeld is.</b>
De koffie heeft weinig crème (zie opmerking).	De melange is niet geschikt, de koffie is niet versgebrand of de koffiepoeder is te grof gemalen.	Gebruik een andere koffiemelange of pas de maalfijnheid aan zoals staat beschreven in het hoofdstuk "De keramische koffiemolen instellen".
De melk wordt niet opgeschuimd.	De melkkan is vies of is niet goed geplaatst. De schenkinrichting van de melkkan is er niet goed uitgehaald.	Reinig de kan en plaats deze op de juiste manier. Controleer of de schenkinrichting van de melkkan er goed is uitgehaald.
De machine warmt te langzaam op of er komt te weinig water uit het pijpje.	Het circuit van de machine is door kalkaanslag verstopt.	Voer de ontkalkingscyclus uit.
De zetgroep kan er niet uit worden gehaald.	De zetgroep zit scheef. De koffiediklade is geplaatst.	Zet de machine aan. Sluit de servicedeur. De zetgroep keert automatisch naar de beginstand terug. Haal de koffiediklade er uit alvorens de zetgroep eruit te halen.
Onder de zetgroep bevindt zich veel gemalen koffie.	De koffie is niet geschikt voor automatische machines.	Het zou nodig kunnen zijn om van koffiesoort te veranderen of om de instelling van de koffiemolen te wijzigen.
De machine maalt de koffiebonen, maar er komt geen koffie uit (zie opmerking).	Het water is op. De zetgroep is vies. Dit zou zich voor kunnen doen wanneer de machine bezig is automatisch de dosis af te stellen. Het circuit is niet gevuld. De schenkinrichting is vies.	Vul het waterreservoir en laat het circuit opnieuw vollopen (hoofdstuk "Eerste inschakeling"). Reinig de zetgroep (hoofdstuk "Wekelijkse reiniging van de zetgroep"). Maak een paar kopjes koffie volgens de beschrijving in het hoofdstuk "Saeco Adapting System". Vul het circuit (hoofdstuk "Eerste inschakeling"). Reinig de schenkinrichting.

Verschijnselen	Oorzaken	Oplossingen
De koffie is te waterig (zie opmerking).	Dit zou zich voor kunnen doen wanneer de machine bezig is automatisch de dosis af te stellen.	Maak een paar kopjes koffie volgens de beschrijving in het hoofdstuk "Saeco Adapting System".
	De koffie is te grof gemalen.	Gebruik een andere koffiemelange of pas de maalfijnheid aan zoals staat beschreven in het hoofdstuk "De keramische koffiemolen instellen".
De koffie stroomt langzaam uit de machine (zie opmerking).	De schuif van het koffiebonenreservoir is verschoven.	Zet de schuif in de stand "🔒".
	De koffie is te fijn.	Gebruik een andere koffiemelange of pas de maalfijnheid aan zoals staat beschreven in het hoofdstuk "De keramische koffiemolen instellen".
	De circuits zijn verstopt.	Voer een ontkalkingscyclus uit.
	Het circuit is niet gevuld.	Vul het circuit (hoofdstuk "Eerste inschakeling").
Koffie stroomt aan de buitenkant langs de schenkinrichting.	De schenkinrichting is verstopt.	Reinig de schenkinrichting en de openingen ervan.
	De schuif is geblokkeerd.	Duw de schuif heen en weer totdat de koffiebonen los komen.
Het lukt niet om het koffiebonenreservoir te plaatsen.	Er zouden enkele koffiebonen vast kunnen zitten.	Laat het mes glijden tot het einde van de geleider totdat het gat bedekt wordt.
	Het mes onder het koffiebonenreservoir is verplaatst.	Verwijder de koffiebonen.
	Er zouden koffiebonen kunnen zijn achtergebleven in de koffieruimte.	Zet de schuif in de open stand.
De koffie heeft niet de smaak van de nieuwe koffiebonen.	De schuif staat niet in de juiste stand.	Men dient ten minste twee kopjes koffie te zetten om de nieuwe koffiebonen te kunnen proeven.
Het symbool  wordt weergegeven.	De koffieleiding en de koffiemolen zijn niet geleegd.	
	De schuif van het koffiebonenreservoir is verschoven. Het koffiebonenreservoir en de trechter zijn vuil.	Zet de schuif in de stand "🔒". Ontdoe het koffiereservoir en de trechter van eventuele koffieresten. (Hoofdstuk "Wekelijkse reiniging van het koffiebonenreservoir, de trechter en de koffieruimte")



### Opmerking:

deze problemen kunnen normaal zijn wanneer de koffiemelange is veranderd of in het geval van de eerste installatie. Wacht in dat geval tot de machine een zelfregulatie uitvoert zoals beschreven in de paragraaf "Saeco Adapting System".

## ENERGIEBESPARING

### Stand-by

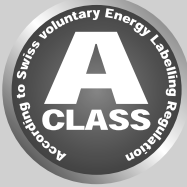

De volautomatische espressomachine van Saeco is ontworpen met het oog op energiebesparing, zoals getoond op het energielabel Klasse A.

Na 30 minuten niet actief te zijn geweest, schakelt de machine automatisch uit (tenzij de stand-by tijd anders geprogrammeerd is). Als er een product is afgegeven, voert de machine een spoelcyclus uit.

In de Stand-by modus is het energieverbruik minder dan 1Wh. Om de machine in te schakelen, drukt u op de toets "☺" (als de hoofdschakelaar op stand "I" staat). Als de ketel koud is, voert de machine een spoelcyclus uit.

### Afdanken van het apparaat



Aan het einde van de levenscyclus moet de machine niet als gewoon huisafval verwerkt worden, maar bij een officieel inzamelingscentrum worden afgeleverd om te worden gerecycled. Dit gedrag draagt bij aan de bescherming van het milieu.

- De verpakkingsmaterialen kunnen gerecycled worden.
- Machine: haal de stekker uit het stopcontact en snijd de voedingskabel door.
- Lever het apparaat en de voedingskabel in bij een servicecentrum of een publieke instelling voor afvalverwerking.

Dit product is in overeenstemming met de Europese richtlijn 2002/96/EG. Het symbool op het product of op de verpakking geeft aan dat het product niet als huisafval behandeld kan worden, maar dat het ingeleverd moet worden bij een bevoegd inzamelingscentrum om de elektrische en elektronische onderdelen te recyclen.

Door het product op de juiste wijze af te danken, draagt u bij om het milieu en de personen te beschermen tegen mogelijke negatieve gevolgen die zouden kunnen voortkomen door een niet juiste behandeling van het product in de eindfase van haar leven. Voor meer informatie over de wijze van recyclen van het product, verzoeken wij u contact op te nemen met het plaatselijke bevoegde kantoor, uw dienst voor het afdanken van huishoudelijk afval of de winkel waar u het product heeft gekocht.

## TECHNISCHE EIGENSCHAPPEN

De fabrikant behoudt zich het recht voor om de technische eigenschappen van het product te wijzigen.

Nominale spanning - Nominaal vermogen - Voeding	Zie plaatje aan de binnenkant van de servicedeur
Materiaal behuizing	ABS - Thermoplastisch
Afmetingen (l x h x d)	256 x 350 x 470 mm
Gewicht	8,5 kg
Kabellengte	1,2 m
Bedieningspaneel	Front
Afmeting kopje	142
Waterreservoir	1,9 liter - Uitneembaar
Inhoud koffiebonenreservoir	300 g
Inhoud koffiediklade	14
Pompdruk	15 bar
Waterketel	Roestvrij staal
Veiligheidsinrichtingen	Thermozekering

## GARANTIE EN SERVICE

### Garantie

Voor gedetailleerde informatie over de garantie en de betreffende voorwaarden, kunt u het apart meegeleverde garantieboekje raadplegen.

### Service

We willen er zeker van zijn dat u tevreden bent over uw machine. Mocht u dit nog niet gedaan hebben, registreer uw aankoop dan op het adres [www.philips.com/welcome](http://www.philips.com/welcome). Op deze wijze kunnen we met u in contact blijven en u herinneringen sturen voor de reinigings- en ontkalkingshandelingen.

Als u ondersteuning of assistentie nodig heeft, bezoek dan de website van Philips [www.philips.com/support](http://www.philips.com/support) of neem contact op met de Philips Saeco hotline in uw land.

De contactinformatie is vermeld in het apart meegeleverde garantieboekje of op het internetadres [www.philips.com/support](http://www.philips.com/support).



## BESTELLING VAN ONDERHOUDSPRODUCTEN

Gebruik voor de reiniging en ontkalking uitsluitend de onderhoudsproducten van Saeco. Deze producten zijn verkrijgbaar in de online Philips winkel op [www.shop.philips.com/service](http://www.shop.philips.com/service), bij uw vertrouwde leverancier of bij de erkende servicecentra.

Mocht u problemen hebben bij het vinden van de onderhoudsproducten van de machine, neem dan contact op met de Philips Saeco hotline in uw land.

De contactinformatie is vermeld in het apart meegeleverde garantieboekje of op het internetadres [www.philips.com/support](http://www.philips.com/support).

Overzicht van de onderhoudsproducten



- Ontkalkingsmiddel CA6700



- Waterfilter INTENZA+ CA6702

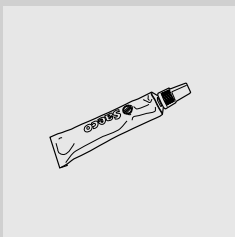

- Smeermiddel HD5061



- Koffieolieverwijderingstabletten CA6704





07



[www.philips.com/saeco](http://www.philips.com/saeco)

De fabrikant behoudt zich het recht voor om zonder voorafgaande kennisgeving wijzigingen aan te brengen.



421940437091

Rev.00 del.05-02-13

07

NL