



PHILIPS

Super automatic
espresso machine

3100 series

EP3559, EP3558
EP3551, EP3550



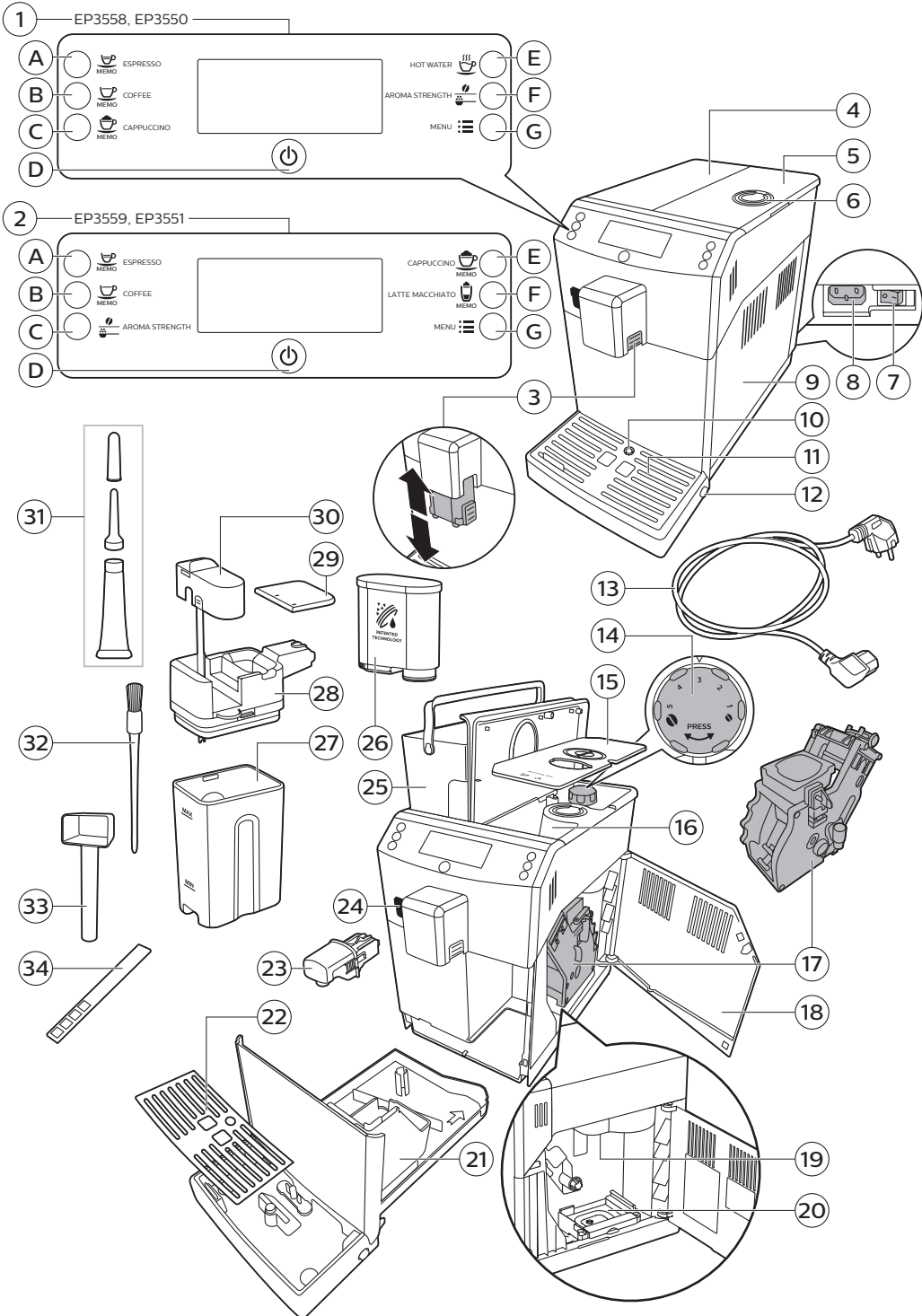

Inhoudsopgave

Overzicht van het apparaat	5
Introductie	6
Eerste installatie	6
AquaClean-filter	6
Het AquaClean-filter activeren	7
Het AquaClean-filter vervangen	7
Het AquaClean-filter vervangen nadat er 8 filters zijn gebruikt	8
De waterhardheid meten	8
Bedieningspaneel en display	9
Snelkeuzeknoppen voor dranken	9
Navigatieknoppen	9
Knop MENU	10
Knop AROMA STRENGTH	10
Koffiezetten	10
Koffie zetten met bonen	10
Koffie zetten met voorgemalen koffie	11
Melkschuim en heet water	11
Heet water tappen	11
Koffie met melk zetten en melkschuim bereiden	11
De hoeveelheid en smaak aanpassen	12
De hoeveelheid koffie en melk aanpassen	12
De koffiesterkte aanpassen	13
De maalgraadstanden aanpassen	13
Reiniging en onderhoud	13
Schoonmaaktabel	14
De zetgroep schoonmaken	15
De zetgroep schoonmaken onder de kraan	15
De zetgroep reinigen met koffieolieverwijderingstabletten	15
De zetgroep terugplaatsen	16
Smeren	16
De melkkan schoonmaken	17
Snelle reiniging van de melkkan	17
Grondige reiniging van de melkkan	17
Wekelijkse reiniging van de melkkan	18
De melkschuimuitloop uit elkaar halen	18
De melkkan in elkaar zetten	19
Maandelijkse reiniging van de melkkan	19
Ontkalkingsprocedure	19
Wat u moet doen als de ontkalkingsprocedure wordt onderbroken	21
Waarschuwingspictogrammen en foutcodes	22
Betekenis van de waarschuwingspictogrammen	22
Betekenis van de foutcodes	22
Problemen oplossen	23

Overzicht van het apparaat

1	Gebruikersinterface (alleen EP3558, EP3550)	11	Lekbak
1 A	ESPRESSO-knop	12	Ontgrendelknop voor lekbak
1B	Knop COFFEE (Koffie)	13	Netsnoer
1C	CAPPUCCINO-knop	14	Maalgraadknop
1D	Stand-byknop	15	Deksel van bonenreservoir
1E	HOT WATER-knop	16	Bonenreservoir
1F	Knop AROMA STRENGTH (Aromasterkte)	17	Zetgroep
1G	Knop MENU	18	Binnenkant van servicedeur met contactgegevens
2	Gebruikersinterface (alleen EP3559, EP3551)	19	Uitloop van koffieleiding
2A	ESPRESSO-knop	20	Lade voor koffieresten
2B	Knop COFFEE (Koffie)	21	Koffiediklade
2C	Knop AROMA STRENGTH (Aromasterkte)	22	Rooster lekbak
2D	Stand-byknop	23	Heetwateruitloop
2E	CAPPUCCINO-knop	24	Opening voor de heetwateruitloop
2F	LATTE MACCHIATO-knop	25	Waterreservoir
2G	Knop MENU	26	AquaClean-filter
3	Instelbare koffie-uitloop	27	Melkreservoir
4	Deksel van waterreservoir	28	Melkopschuimgedeelte
5	Deksel van bonenreservoir	29	Deksel van melkopschuimgedeelte
6	Deksel van compartiment voor voorgemalen koffie	30	Melkschuimuitloop
7	Hoofdschakelaar	31	Tube smeermiddel met aanbrengstrip en dop
8	Aansluiting voor netsnoer	32	Reinigingsborsteltje
9	Servicedeur	33	Maatschep
10	Indicator 'lekbak vol'	34	Teststrip voor waterhardheid
11	Lekbak		

Introductie

Gefeliciteerd met de aanschaf van dit volautomatische Philips-koffiezetapparaat. Registreer uw product op www.philips.com/coffee-care om optimaal gebruik te kunnen maken van de door Philips geboden ondersteuning.

Lees het aparte boekje met veiligheidsinformatie zorgvuldig door voordat u het apparaat in gebruik neemt. Bewaar het boekje om het indien nodig later te kunnen raadplegen.

Om u te helpen optimaal gebruik te maken van uw koffiezetapparaat, biedt Philips uitgebreide ondersteuning op vier verschillende manieren:

- Een aparte snelstartgids voor de eerste installatie en het eerste gebruik.
- Deze gebruikershandleiding met uitgebreidere informatie over het gebruik van het apparaat, reinigen, ontkalken en het oplossen van problemen.
- Dit is de QR-code. Scan deze code om naar een website te gaan met instructievideo's over het zetten van de lekkerste koffie en het reinigen van het apparaat en voor een lijst met veelgestelde vragen. (www.philips.com/coffee-care)
- Een apart boekje met belangrijke veiligheidsinformatie.



Eerste installatie

Voor de eerste installatie volgt u de instructies in de aparte snelstartgids.

Opmerking: Dit apparaat is getest met koffie. Hoewel het apparaat zorgvuldig is schoongemaakt, kunnen er wat koffieresten zijn achtergebleven. We garanderen dat het apparaat helemaal nieuw is.

Opmerking: U kunt het AquaClean-filter tijdens de eerste installatie plaatsen (zie de aparte snelstartgids). Als u het AquaClean-filter niet bij de eerste installatie hebt geplaatst, kunt u het later plaatsen door het menu te openen.

AquaClean-filter

Het AquaClean-filter is speciaal ontworpen om kalkaanslag in het koffiezetapparaat te verminderen en het water te filteren om het aroma en de smaak te behouden. Als u een reeks van 8 AquaClean-filters gebruikt zoals aangegeven in deze gebruikershandleiding, hoeft u het apparaat pas na 5000 koppen koffie te ontkalken.

Opmerking: Uw apparaat moet volledig kalkvrij zijn voordat u het AquaClean-filter gebruikt. Als u het filter tijdens de eerste installatie niet

hebt geactiveerd, moet u het apparaat ontkalken voordat u het filter activeert.

Het AquaClean-filter activeren

Opmerking: Bevestig altijd de activering van het AquaClean-filter in het apparaatmenu, zoals hieronder wordt beschreven. U moet dit ook doen nadat u het AquaClean-filter hebt vervangen. Als u het AquaClean-filter activeert in het apparaatmenu, controleert het apparaat het aantal gebruikte filters. Wanneer het filter achtmaal is vervangen, herinnert het apparaat u eraan dat u het moet ontkalken.

- 1 Voor instructies over het plaatsen van het AquaClean-filter in het waterreservoir raadpleegt u de aparte snelstartgids.

Opmerking: Schud het AquaClean-filter gedurende ongeveer 5 seconden, dompel het ondersteboven onder in een bak met koud water en wacht totdat er geen luchtballen meer uit het filter komen.

- 2 Druk op de knop MENU, selecteer MENU en druk op de OK-knop om uw keuze te bevestigen. Schuif naar AQUACLEAN FILTER. Druk op de OK-knop om uw keuze te bevestigen.
 - Op het display wordt het aantal AquaClean-filters aangegeven dat eerder is geïnstalleerd van 1 tot en met 8 filters.

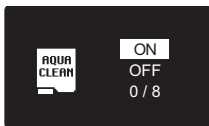

- 3 Selecteer ON op het display en druk op de OK-knop om uw keuze te bevestigen.



- 4 Op het display wordt het aantal gebruikte filters automatisch aangepast.



- Vervolgens wordt op het scherm het pictogram 'AquaClean 100%' weergegeven om aan te geven dat het filter is geplaatst.
- 5 Tap 2 koppen heet water (0,5 l) om de activering te voltooien. Gooi dit water weg.

Het AquaClean-filter vervangen

Opmerking: Vervang het AquaClean-filter zodra de capaciteit is teruggelopen tot 0% en het filterpictogram snel begint te knippen.

Vervang het AquaClean-filter ten minste om de 3 maanden, zelfs als het apparaat nog niet aangeeft dat het filter moet worden vervangen.

Tip: We raden u aan een nieuw filter te kopen wanneer de capaciteit is teruggelopen tot 10% en het filterpictogram langzaam begint te knippen. Zo kunt u het filter vervangen zodra de capaciteit is teruggelopen tot 0%.



- 1 Verwijder het AquaClean-filter en vervang het door een nieuw AquaClean-filter (zie de aparte snelstartgids).
- 2 Druk op de knop MENU, schuif naar AQUACLEAN FILTER en druk op de OK-knop om uw keuze te bevestigen.

- Op het display wordt u gevraagd een nieuw filter te activeren.

- 3 Druk op de OK-knop om uw keuze te bevestigen.

- Op het display wordt het aantal gebruikte filters automatisch aangepast.

- 4 Tap 2 koppen heet water (0,5 l) om de activering te voltooien. Gooi dit water weg.

Het AquaClean-filter vervangen nadat er 8 filters zijn gebruikt

- 1 Wanneer het filterpictogram knippert op het display, drukt u op de knop MENU, bladert u naar AQUACLEAN FILTER en drukt u op de knop OK om uw keuze te bevestigen.
 - Op het display wordt aangegeven dat u de machine moet ontkalken voordat u het nieuwe filter activeert.
- 2 Druk op de OK-knop om de ontkalkingsprocedure te starten.
 - Druk meerdere keren op de escapeknop om het filtermenu af te sluiten als u het apparaat nu niet wilt ontkalken.
- 3 Aan het einde van de ontkalkingsprocedure wordt op het display gevraagd of u het AquaClean-filter wilt installeren.
 - Volg de stappen in 'Het AquaClean-filter vervangen'.

DESCALE BEFORE
ACTIVATING FILTER

De waterhardheid meten

Opmerking: Als u het AquaClean-filter hebt geplaatst, hoeft u de waterhardheid niet in te stellen.

Meet de waterhardheid met het meegeleverde teststrookje om het apparaat in te stellen op de waterhardheid in uw regio. De waterhardheid van het apparaat is standaard ingesteld op het hoogste niveau (4). Als de gemeten waterhardheid anders is, past u de instelling aan in het menu van het apparaat.

- 1 Dompel het teststrookje voor het meten van de waterhardheid (wordt bij het apparaat geleverd) gedurende 1 seconde onder in kraanwater.
- 2 Haal het teststrookje weer uit het water en wacht 1 minuut.
- 3 Controleer hoeveel vakjes op het teststrookje rood zijn geworden en vergelijk het resultaat met de onderstaande tabel.

aantal rode vierkantjes	in te stellen waarde	waterhardheid
■□□□	1	zeer zacht water
■ ■ □ □	2	zacht water
■ ■ ■ □	3	hard water
■ ■ ■ ■	4	zeer hard water

- 4 Druk op de knop MENU, selecteer het menu en schuif om de waterhardheid te selecteren. Selecteer de gewenste instelling voor de waterhardheid en druk op de OK-knop om uw keuze te bevestigen.

Bedieningspaneel en display

Dit espressoapparaat heeft een intuïtief en begrijpelijk display voor een eenvoudig gebruik. Lees de onderstaande gedeelten voor een korte uitleg van de knoppen.

Snelkeuzeknoppen voor dranken

Gebruik de snelkeuzeknoppen om snel een van de vooraf ingestelde dranken te bereiden: ESPRESSO, COFFEE, CAPPUCCINO, LATTE MACCHIATO (alleen EP3559, EP3551) en HOT WATER (alleen EP3558, EP3550).

Navigatieknoppen

Sommige snelkeuzeknoppen hebben een dubbele functie. Gebruik deze knoppen om in het menu te navigeren.

EP3558, EP3550



Knop ESPRESSO = escapeknop: druk op deze knop om terug te keren naar het hoofdmenu.



knop HOT WATER = Omhoog-knop: druk op deze knop om omhoog te schuiven in het displaymenu.



Knop CAPPUCCINO = OK-knop: druk op deze knop om een functie te selecteren, te bevestigen of te stoppen.



Knop MENU = knop Omlaag: druk op deze knop om omlaag te schuiven in het displaymenu.

EP3559, EP3551



Knop ESPRESSO = escapeknop: druk op deze knop om terug te keren naar het hoofdmenu.



Knop CAPPUCCINO = knop Omhoog: druk op deze knop om omhoog te schuiven in het displaymenu.



Knop AROMA STRENGTH = OK-knop: druk op deze knop om een functie te selecteren, te bevestigen of te stoppen.



Knop MENU = knop Omlaag druk op deze knop om omlaag te schuiven in het displaymenu.

Knop MENU

Gebruik de knop MENU om andere dranken te bereiden, zoals heet water (alleen EP3558, EP3510) en opgeschuimde melk. U kunt de knop MENU ook gebruiken om de volgende instellingen te veranderen:

- Koffietemperatuur
- Stand-bytijd: dit is de tijd waarna het apparaat overschakelt naar de stand-bymodus.
- Schermcontrast
- Waterhardheid: meet de waterhardheid om het apparaat in te stellen op de waterhardheid in uw regio.
- Het AquaClean-filter activeren
- Het ontkalken starten
- Fabrieksinstellingen herstellen

Knop AROMA STRENGTH

Gebruik de knop AROMA STRENGTH om de sterkte van de koffie aan te passen of om koffie te zetten met voorgemalen koffie.

Koffiezetten

Koffie zetten met bonen

Let op: Gebruik alleen espressobonen. Doe nooit gemalen koffie, ongebrande koffiebonen of gekarameliseerde koffiebonen in het bonenreservoir, omdat dit schade aan het apparaat kan veroorzaken.

Voor het zetten van koffie volgt u de instructies in de aparte snelstartgids.

Als u twee kopjes espresso wilt zetten, drukt u tweemaal op de ESPRESSO-knop. Het apparaat voert automatisch twee maalcycli na elkaar uit.

Opmerking: Plaats altijd het deksel van het bonenreservoir om ervoor te zorgen dat de bonen vers blijven.

Koffie zetten met voorgemalen koffie

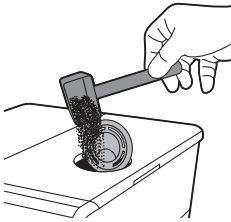

Wanneer u koffie zet van voorgemalen koffie, gebruikt u de maatschep om de juiste hoeveelheid in het compartiment voor voorgemalen koffie te doen.

- 1 Open het deksel van het compartiment voor voorgemalen koffie.
- 2 Doe **één** maatschep voorgemalen koffie in het compartiment voor gemalen koffie en sluit het deksel.

Let op: Vul het compartiment alleen met voorgemalen koffie en niet met een andere substantie, omdat dit schade aan de machine kan veroorzaken.

- 3 Plaats een kop onder de koffie-uitloop.
- 4 Druk op de knop AROMA STRENGTH (Aromasterkte) en selecteer de functie voor voorgemalen koffie.
- 5 Druk op de knop ESPRESSO.
De machine begint automatisch met het zetten van het gekozen type koffie.

Opmerking: Met voorgemalen koffie kunt u slechts één kop koffie per keer zetten.

Melkschuim en heet water

Heet water tappen

Let op: Als de koffiezetcyclus begint, kunnen er stoom en heet water uit de heetwateruitloop komen. Wacht tot het koffiezetten is gestopt voordat u de heetwateruitloop verwijdert.

- 1 Plaats de heetwateruitloop.
- 2 alleen EP3559, EP3551: Druk op de knop MENU. Selecteer DRINKS, bevestig uw keuze, schuif door het menu en selecteer HOT WATER.

alleen EP3558, EP3550: Druk op de one-touch knop HOT WATER om heet water te tappen.

Let op: Selecteer alleen HOT WATER in het menu wanneer de heetwateruitloop is geplaatst.

- 3 Druk op de OK-knop om uw keuze te bevestigen. Op het display wordt u eraan herinnerd de heetwateruitloop te plaatsen. Druk op de OK-knop om uw keuze te bevestigen. Het apparaat begint met de afgifte van heet water.
- 4 Druk op de OK-knop om de afgifte van heet water te stoppen.

Koffie met melk zetten en melkschuim bereiden

Opmerking: Lees voor meer informatie over het gebruik van de melkkan de afzonderlijke snelstartgids of scan de QR-code om naar de speciale website met instructievideo's te gaan (www.philips.com/coffee-care).

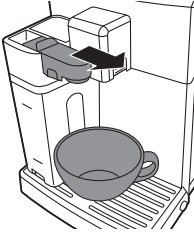

Let op: Controleer of de melkkan is geplaatst en de melkschuimuitloop openstaat voordat u een type koffie met melk of melkschuim selecteert. Als de melkkan niet goed is geplaatst, kunnen stoom en hete melk uit de melkschuimuitloop komen.

- 1 Plaats een kop onder de geopende melkschuimuitloop.
- 2 Kies uw type koffie met melk.
 - Druk op de one-touch knop CAPPUCCINO of LATTE MACCHIATO (alleen EP3559, EP3551) om direct een van deze soorten koffie met melk te zetten.
 - Druk op de knop MENU, kies DRINKS en schuif omlaag langs de verschillende opties om MILK FROTH te selecteren.
 - Op het display wordt u eraan herinnerd de melkkan te installeren en de melkschuimuitloop te openen.
- 3 Het apparaat geeft eerst een vooraf ingestelde hoeveelheid opgeschuimde melk af in een kop of glas en geeft vervolgens een vooraf ingestelde hoeveelheid koffie af.
 - Druk op de OK-knop om de afgifte van melk of koffie te stoppen.
- 4 Nadat u koffie met melk hebt gezet, verschijnt op het display de vraag of u een snelle reiniging van de melkkan wilt uitvoeren. U hebt 30 seconden de tijd om de snelle reiniging te starten.

De hoeveelheid en smaak aanpassen

De hoeveelheid koffie en melk aanpassen

U kunt de hoeveelheid koffie aanpassen aan uw smaak en aan de grootte van de koppen.

Opmerking: Het wordt aanbevolen glazen koppen of koppen met een keramische bovenrand te gebruiken.

- 1 Als u de hoeveelheid espresso wilt aanpassen, houdt u de knop ESPRESSO ingedrukt totdat op het display het MEMO-pictogram wordt weergegeven.
 - De machine gaat naar de programmeerfase en begint met het zetten van het gekozen type koffie.
- 2 Druk op de OK-knop wanneer de kop de gewenste hoeveelheid espresso bevat.
 - Het vinkje op het display geeft aan dat de knop is geprogrammeerd: telkens wanneer u op de knop drukt, zet het apparaat de ingestelde hoeveelheid espresso.

Opmerking: Volg dezelfde procedure om de hoeveelheid coffee, cappuccino en latte macchiato (alleen EP3559, EP3551) in te stellen: houd de knop ingedrukt van het type koffie dat u wilt zetten en druk op de OK-knop wanneer de kop de gewenste hoeveelheid koffie of melk bevat. Zorg dat de melkkan is geplaatst en dat de melktuit open staat.

De koffiesterkte aanpassen

Druk op de knop AROMA STRENGTH om de koffiesterkte aan te passen. Telkens wanneer u op de knop AROMA STRENGTH drukt, wordt de koffiesterkte met één graad aangepast. Op het display wordt de gekozen sterkte aangegeven. Deze sterkte wordt alleen opgeslagen als u een kop koffie zet.

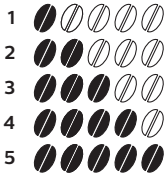

- 1 Zeer mild
- 2 Mild
- 3 Normaal
- 4 Sterk
- 5 Zeer sterk

Opmerking: Nadat u de koffiesterkte hebt aangepast, wordt het hoofdmenu opnieuw weergegeven op het display en wordt de gekozen sterkte opgeslagen wanneer u een kop koffie zet.

De maalgraadstanden aanpassen

U kunt de maalgraadstanden aanpassen met de maalgraadknop in het bonenreservoir. Bij elke geselecteerde instelling zorgt de keramische koffiemolen voor een volkomen gelijkmatige maling voor elke kop koffie die u zet. Het volledige koffiearoma blijft behouden en elke kop heeft de perfecte smaak.

Opmerking: U kunt de maalgraadstanden alleen aanpassen wanneer het apparaat koffiebonen maalt.

Let op: Draai de maalgraadknop niet meer dan één stapje per keer om zo schade aan de molen te voorkomen.

- 1 Plaats een kop onder de koffie-uitloop.
 - 2 Open het deksel van het bonenreservoir.
 - 3 Druk op de knop ESPRESSO.
 - 4 Wanneer de molen begint te malen, drukt u de maalgraadknop in en draait u deze naar links of naar rechts.
- Er zijn 5 verschillende maalgraadstanden waaruit u kunt kiezen. Hoe lager de stand, hoe sterker de koffie.

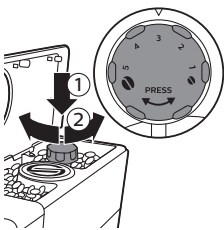

Reiniging en onderhoud

Opmerking: Raadpleeg de onderstaande tabel voor informatie over hoe en wanneer u alle afneembare onderdelen van het apparaat moet reinigen. Lees voor meer informatie over het reinigen van de zetgroep en het

ontkalken van het apparaat de betreffende hoofdstukken hieronder en bezoek de speciale website www.philips.com/coffee-care.

Schoonmaaktabel

Beschrijving van de onderdelen	Wanneer reinigen	Hoe reinigen
Zetgroep	Wekelijks	Verwijder de zetgroep en spoel deze schoon onder de kraan.
	Afhankelijk van het soort gebruik	Smeer de zetgroep.
	Maandelijks	Reinig de zetgroep met koffieolieverwijderingstabletten van Philips/Saeco.
Melkkan	Na elk gebruik	Voer QUICK CARAFE CLEAN uit zoals wordt aangegeven op het apparaat nadat u koffie met melk hebt gemaakt.
	Dagelijks	Maak de melkkan goed schoon.
	Wekelijks	Haal de melkkan uit elkaar en reinig alle onderdelen onder de kraan.
	Maandelijks	Gebruik voor deze reinigingscyclus de speciale Philips/Saeco-reiniger voor het melkdoorloopsysteem.
Lekbak	Zodra de rode indicator 'lekbak vol' boven het deksel van de lekbak uitkomt.	Leeg de lekbak en spoel deze af onder de kraan.
Koffiedikbak	Wanneer het u uitkomt	Leeg de koffiedikbak en reinig deze onder de kraan. Zorg dat het apparaat is ingeschakeld terwijl u de koffiedikbak leegt en reinigt.
Waterreservoir	Wanneer het u uitkomt	Reinig dit onder de kraan.
Compartiment voor voorgemalen koffie/uitgang van koffiekanaal	Wekelijks	Maak het bovenste gedeelte schoon met de steel van een lepel zoals hieronder wordt aangegeven.

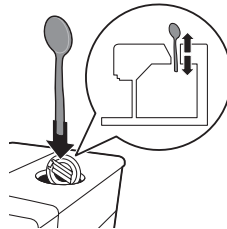

Tip: Noteer de datums waarop u de verschillende onderdelen hebt gereinigd in de kalender achter in deze gebruiksaanwijzing.

De zetgroep schoonmaken



Opmerking: Scan de QR-code of ga naar www.philips.com/coffee-care voor ondersteuningsvideo's over het verwijderen en reinigen van de zetgroep.

Let op: Maak de zetgroep niet schoon in de vaatwasmachine en gebruik geen afwasmiddel of schoonmaakmiddelen om de zetgroep schoon te maken. Dit kan een storing in de zetgroep veroorzaken en een negatief effect hebben op de smaak van de koffie.

De zetgroep schoonmaken onder de kraan

- 1 Schakel het apparaat uit en haal de stekker uit het stopcontact.
- 2 Verwijder de lekbak met de koffiedikbak.
- 3 Open de servicedeur.
- 4 Druk op de knop PUSH (1) en trek aan de handgreep van de zetgroep om deze uit het apparaat te verwijderen (2).

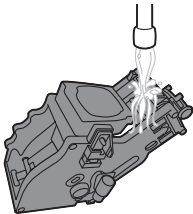
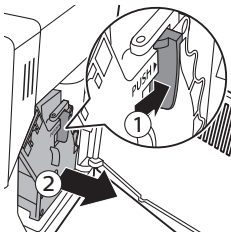

- 5 Spoel de zetgroep grondig af met lauwwarm water. Maak het bovenste filter voorzichtig schoon.
- 6 Laat de zetgroep aan de lucht drogen.

Opmerking: Droog de zetgroep niet met een doek om te voorkomen dat zich vezels ophopen in de zetgroep.

De zetgroep reinigen met koffieolieverwijderingstabletten.

Let op: Gebruik voor de reiniging alleen koffieolieverwijderingstabletten van Philips/Saeco. Ze zijn niet geschikt om het apparaat te ontkalken.

- 1 Plaats een kom onder de koffie-uitloop.
- 2 Druk op de knop AROMA STRENGTH (Aromasterkte) en selecteer voorgemalen koffie.
- 3 Plaats een koffieolieverwijderingstablet in het compartiment voor voorgemalen koffie.
- 4 Druk op de KOFFIE-knop. Het apparaat geeft water af via de koffie-uitloop.
- 5 Wanneer de indicator op de voortgangsbalk het midden heeft bereikt, schakelt u de machine uit met de hoofdschakelaar op de achterzijde van de machine.
- 6 Laat de koffieolieverwijderingsoplossing ongeveer 15 minuten inwerken.
- 7 Schakel de machine in met de hoofdschakelaar. Druk op de stand-byknop.
- 8 Wacht totdat de machine een automatische spoelcyclus heeft uitgevoerd.
- 9 Voer de procedure 'Wekelijkse reiniging van de zetgroep' uit.

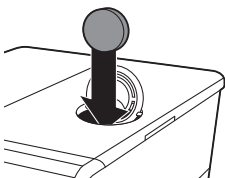

- 10 Verwijder en leeg de lekbak en de koffiedikbak. Plaats ze vervolgens terug in het apparaat.
- 11 Druk op de knop AROMA STRENGTH (Aromasterkte) en selecteer voorgemalen koffie.
- 12 Druk op de KOFFIE-knop. Het apparaat geeft water af via de koffie-uitloop.
- 13 Herhaal de stappen 11 en 12 twee keer. Gooi het water van de spoelcyclus weg.

De zetgroep terugplaatsen

- 1 Zorg ervoor dat de twee gele referentietekens op de zijkant tegenover elkaar staan voordat u de zetgroep weer in het apparaat schuift. Als ze niet tegenover elkaar staan, voert u de volgende stap uit:

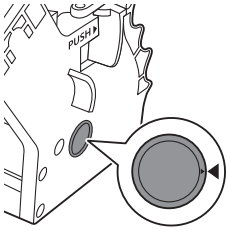

- Zorg ervoor dat de hendel contact maakt met de onderkant van de zetgroep.
- 2 Controleer of de gele vergrendelhaak van de zetgroep in de juiste stand staat.

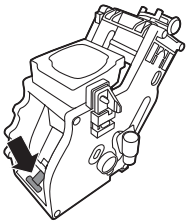

- Duw de haak omhoog naar de bovenste stand om de haak in de juiste positie te zetten.

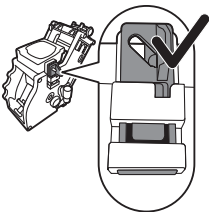

- De haak staat niet in de juiste stand als deze nog in de onderste stand staat.

- 3 Schuif de zetgroep over de geleiderails aan de zijkanten terug in het apparaat totdat de zetgroep vastklikt.

Let op: Druk niet op de knop PUSH.

- 4 Sluit de servicedeur.

Smeren

Voor optimale prestaties van het apparaat dient u de zetgroep regelmatig te smeren. Raadpleeg de onderstaande tabel voor de aanbevolen

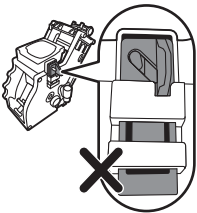

smeerfrequentie. Ga voor ondersteuningsvideo's naar onze website: www.philips.com/coffee-care.

Gebruiksfrequentie	Aantal bereide dranken per dag	Smeerfrequentie
Laag	1-5	Iedere 4 maanden
Normaal	6-10	Iedere 2 maanden
Hoog	> 10	Eenmaal per maand

- Schakel het apparaat uit en haal de stekker uit het stopcontact.
- Verwijder de zetgroep en spoel deze af onder de kraan met lauw water. Laat het vervolgens aan de lucht drogen.
- Breng een dunne laag smeermiddel aan op de as onder in de zetgroep.

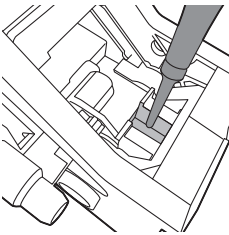

- Breng een dunne laag smeermiddel aan op de geleiders aan beide zijden (zie afbeelding).
- Plaats de zetgroep terug.

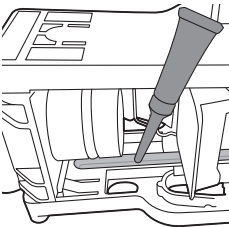

U kunt de tube smeermiddel meerdere keren gebruiken.

De melkkan schoonmaken

Snelle reiniging van de melkkan

Nadat u koffie met melk hebt gemaakt, wordt het pictogram voor het reinigen van de melkkan op het display weergegeven.

- Wanneer dit pictogram op het display verschijnt, drukt u op de OK-knop als u een reinigingscyclus wilt uitvoeren. U hebt 30 seconden de tijd om de snelle reiniging te starten. Druk op de escapeknop als u de snelle reiniging niet wilt uitvoeren.
- Verwijder de kop met de koffie en plaats een lege kop onder de melkschuimuitloop.

Opmerking: Zorg dat de melkschuimuitloop is uitgetrokken.

- Druk op de OK-knop om de doorloop van heet water te starten.

Grondige reiniging van de melkkan

Als u de melkkan grondig wilt schoonmaken, moet u regelmatig het volgende doen:

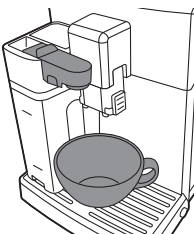

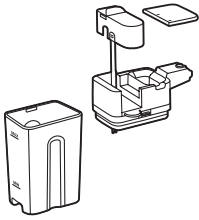

- 1 Verwijder het deksel van het melkopschuimgedeelte.
- 2 Til de melkschuimuitloop uit het melkopschuimgedeelte.
- 3 Verwijder de melkslang van de melkschuimuitloop.
- 4 Spoel de melkslang en melkschuimuitloop goed schoon met lauw water.

Wekelijkse reiniging van de melkkan

De melkschuimuitloop bestaat uit 5 onderdelen. Haal alle onderdelen eenmaal per week los en reinig ze onder de kraan. Alle onderdelen, behalve het melkreservoir, kunnen in de vaatwasmachine worden schoongemaakt.

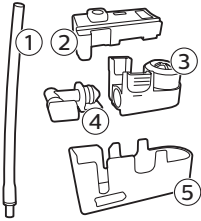

- 1 Melkslang
- 2 Rubberen steun
- 3 Melkopschuimer
- 4 Koppelstuk voor melkopschuimer
- 5 Behuizing van melkschuimuitloop

De melkschuimuitloop uit elkaar halen

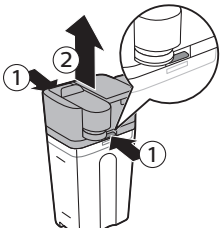

- 1 Druk de ontgrendelknoppen aan beide zijden van het bovenste gedeelte van het melkopschuimgedeelte (1) in en til het bovenste gedeelte van de melkbak (2).

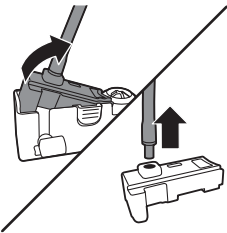

- 2 Draai het melkopschuimgedeelte ondersteboven en houd dit goed vast. Trek de melkslang van de rubberen steun.

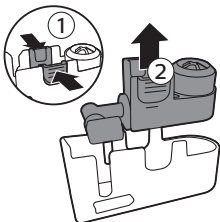

- 3 Druk op de ontgrendelknoppen op de melkopschuimer en verwijder de melkopschuimer van de rubberen steun.

- 4 Trek het koppelstuk voor de melkopschuimer van de melkopschuimer.
- 5 Spoel alle onderdelen onder de kraan af met lauwwarm water.

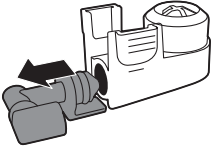

De melkkan in elkaar zetten

- 1 Zet de melkschuimuitloop weer in elkaar door de stappen 2 tot en met 4 in 'De melkschuimuitloop uit elkaar halen' in omgekeerde volgorde uit te voeren.
- 2 Plaats de melkschuimuitloop terug in het bovenste gedeelte van de melkkan.
- 3 Plaats het bovenste gedeelte van de melkkan weer op de kan.

Opmerking: Voordat u de melkschuimuitloop weer in de melkkan plaatst, moet u de pin in het bovenste gedeelte van de melkkan in de juiste stand zetten. Als deze pin niet in de juiste stand staat, kunt u de melkschuimuitloop niet terugplaatsen in de melkkan.

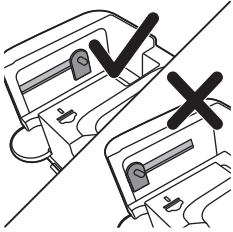

Maandelijksse reiniging van de melkkan

Gebruik voor deze reinigingscyclus alleen de speciale Philips/Saeco-reiniger voor het melkdoorloopstelsel.



- 1 Giet de inhoud van het zakje reiniger in de melkkan. Vul de melkkan vervolgens tot de aanduiding MAX met water.
- 2 Plaats de melkkan in het apparaat en plaats een bak onder de melkschuimuitloop.
- 3 Druk op de knop MENU, selecteer DRINKS en blader naar MILK FROTH. Druk op de OK-knop om de doorloop van de reinigungsoplossing te starten.
- 4 Herhaal stap 3 totdat de melkkan leeg is.
- 5 Wanneer de kan leeg is, verwijdert u de kom en de melkkan.
- 6 Spoel de melkkan grondig schoon en vul de kan tot de MAX-aanduiding met vers water.
- 7 Plaats de melkkan in de machine.
- 8 Plaats de kom onder de melkschuimuitloop.
- 9 Druk op de knop MENU en selecteer MILK FROTH melk in het menu DRINKS om de spoelcyclus voor de melkkan te starten.
- 10 Herhaal stap 9 totdat de melkkan leeg is.

Opmerking: Drink nooit de vloeistof die tijdens deze stap wordt afgegeven.

- 11 Herhaal de stappen 6 tot en met 10.
- 12 Wanneer het apparaat stopt met de afgifte van water is de reinigingscyclus voltooid.
- 13 Haal alle onderdelen los en spoel ze onder de kraan af met lauwwarm water.

Ontkalkingsprocedure

Wanneer op het display START CALC CLEAN wordt weergegeven, is het tijd om het apparaat te ontkalken. Als u het apparaat niet ontkalkt wanneer dit

bericht op het display wordt weergegeven, zal het apparaat uiteindelijk niet meer goed werken. In dat geval vallen reparaties niet onder de garantie.

Gebruik alleen de Philips/Saeco-ontkalkingsoplossing om het apparaat te ontkalken. Het gebruik van andere ontkalkingsproducten kan schade aan het apparaat veroorzaken en resten achterlaten in het water. U kunt de ontkalkingsoplossing online kopen op www.philips.com/coffee-care.

De ontkalkingsprocedure duurt 30 minuten en bestaat uit een ontkalkingscyclus en een spoelcyclus. U kunt de ontkalkingscyclus of spoelcyclus onderbreken door op de escapeknop te drukken. Druk op de OK-knop om de ontkalkingscyclus of spoelcyclus te hervatten.

Opmerking: Verwijder de zetgroep niet tijdens de ontkalkingsprocedure.

Waarschuwing: Drink niet de ontkalkingsoplossing of het water dat tijdens de ontkalkingsprocedure wordt afgegeven.

- 1 Verwijder het lekbakje en de koffiedikbak, leeg ze, maak ze schoon en plaats ze terug in het apparaat.
- 2 Plaats een grote kom (1,5 l) onder de koffie-uitloop.
- 3 Wanneer op het display START CALC CLEAN wordt weergegeven, drukt u op de OK-knop om de ontkalkingsprocedure te starten. Verwijder de heetwateruitloop, indien aanwezig.



- Op het display wordt u eraan herinnerd de melkkan te plaatsen. Vul de melkkan tot het niveau MIN met water. Plaats de melkkan in de machine en open de melkschuimuitloop.



- Op het display wordt u eraan herinnerd de melkuitloop te openen.



- Op het display wordt u eraan herinnerd het AquaClean-filter te verwijderen.

Opmerking: Druk op de escapeknop als u de ontkalkingsprocedure later wilt starten. Wanneer u de ontkalkingsprocedure wel wilt uitvoeren, drukt u op de knop MENU, selecteert u MENU en schuift u naar DESCALING om deze optie te selecteren. Druk op OK om uw keuze te bevestigen.

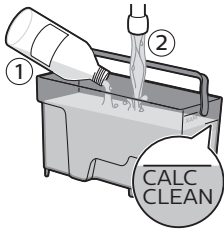

- 4 Giet de ontkalkingsoplossing in het waterreservoir. Vul het waterreservoir tot aan het niveau CALC CLEAN met kraanwater. Plaats het waterreservoir weer in het apparaat. Druk op de OK-knop om uw keuze te bevestigen.
 - De eerste fase van de ontkalkingsprocedure wordt gestart. Het apparaat geeft met tussenpozen de ontkalkingsoplossing af.
 - Op het display wordt het ontkalkingspictogram, de ontkalkingsfase en de duur weergegeven. Deze eerste fase duurt 20 minuten.
- 5 Laat de machine doorgaan met de afgifte van de ontkalkingsoplossing totdat het waterreservoir leeg is.
- 6 Verwijder het waterreservoir en spoel het reservoir om.
- 7 Vul het waterreservoir tot aan het niveau CALC CLEAN met kraanwater. Plaats het waterreservoir weer in het apparaat.
- 8 Verwijder de melkkan en spoel de kan om. Vul de melkkan tot het niveau MIN met water. Plaats de melkkan in de machine en open de melkschuimuitloop.
- 9 Verwijder en leeg de bak en plaats deze onder de koffie-uitloop. Druk op OK om uw keuze te bevestigen.
- 10 De tweede fase van de ontkalkingsprocedure wordt gestart. Dit is de spoelcyclus. Deze fase duurt 3 minuten. Op het display worden het pictogram voor het spoelen en de duur van de fase weergegeven.

Opmerking: Als het waterreservoir niet tot het niveau CALC CLEAN is gevuld, is er mogelijk nog een spoelcyclus nodig.

- 11 Wacht tot de machine stopt met de afgifte van water. De ontkalkingsprocedure is beëindigd wanneer er een vinkje op het display verschijnt.
- 12 Druk op de OK-knop om de ontkalkingscyclus af te sluiten. De machine warmt op en voert de automatische spoelcyclus uit.
- 13 Verwijder en leeg de kom.
- 14 Voer de procedure 'Wekelijkse reiniging van de melkkan' uit om de melkkan na het ontkalken te reinigen.
- 15 Reinig de zetgroep door de cyclus 'Wekelijkse reiniging van de zetgroep' uit te voeren.
- 16 Plaats een nieuw AquaClean-filter in het waterreservoir.

Tip: Als u een AquaClean-filter gebruikt, hoeft u de machine minder vaak te ontkalken!

Wat u moet doen als de ontkalkingsprocedure wordt onderbroken

Als het apparaat vastloopt tijdens het ontkalken, kunt u de ontkalkingsprocedure beëindigen door op de stand-byknop te drukken. Als dit gebeurt, of in geval van een stroomstoring of wanneer u de stekker per ongeluk uit het stopcontact haalt, doet u het volgende:

- 1 Giet het waterreservoir leeg en spoel het reservoir grondig uit.
- 2 Vul het waterreservoir tot aan de CALC CLEAN-aanduiding met vers water en schakel het apparaat weer in. Het apparaat warmt op en voert een automatische spoelcyclus uit.

- Voer een handmatige spoelcyclus uit voordat u koffiezet. Als u een handmatige spoelcyclus wilt uitvoeren, tapt u eerst een half reservoir heet water en zet u vervolgens 2 koppen voorgemalen koffie zonder gemalen koffie toe te voegen.

Opmerking: Als de ontkalkingsprocedure niet volledig is uitgevoerd, moet de ontkalkingsprocedure zo snel mogelijk opnieuw worden uitgevoerd.

Waarschuwingspictogrammen en foutcodes

Betekenis van de waarschuwingspictogrammen



Vul het waterreservoir tot aan de MAX-aanduiding met vers water.



De zetgroep wordt geblokkeerd door gemalen koffie. Maak de zetgroep schoon.



Het bonenreservoir is leeg. Vul het bonenreservoir met koffiebonen.



Plaats het lekbakje en sluit de servicedeur.



De zetgroep bevindt zich niet in het apparaat of is niet goed geplaatst. Plaats de zetgroep.



Als een foutcode wordt weergegeven op het display, controleert u de sectie 'Betekenis van foutcodes' om na te gaan wat de code op het display betekent en wat u kunt doen. Het apparaat kan niet worden gebruikt wanneer dit pictogram op het display wordt weergegeven.



De koffiedikbak is vol. Zorg ervoor dat het apparaat is ingeschakeld. Verwijder vervolgens de koffiedikbak en maak hem leeg.

Betekenis van de foutcodes

Hieronder vindt u een lijst van foutcodes voor problemen die u zelf kunt oplossen. Op www.philips.com/coffee-support vindt u diverse ondersteuningsvideo's. Als opnieuw een foutcode wordt weergegeven, kunt u contact opnemen met het Philips Consumer Care Center in uw land. Zie de garantieverklaring voor contactgegevens.

Foutcode	Probleem	Oorzaak	Mogelijke oplossing
01	De koffiemolen is geblokkeerd	De uitgang van het koffiekanaal is verstopt.	Schakel het apparaat uit. Maak de uitgang van het koffiekanaal grondig schoon met de steel van de maatschep of van een lepel. Schakel het apparaat vervolgens weer in.
03 - 04	Er is een probleem met de zetgroep.	De zetgroep is vuil of niet goed ingevet.	Schakel het apparaat uit. Spoel de zetgroep af met schoon water, laat deze aan de lucht drogen en vet de zetgroep vervolgens goed in. Schakel het apparaat vervolgens weer in.
		De zetgroep is niet goed geplaatst.	Schakel het apparaat uit. Verwijder de zetgroep en plaats deze opnieuw in het apparaat. Zorg dat de twee referentietekens op de zijkant tegenover elkaar staan voordat u de zetgroep weer in het apparaat schuift. Schakel het apparaat vervolgens weer in.
05	Er is een probleem met het waterdoorloopstelsel.	Er zit lucht in het waterdoorloopstelsel.	Schakel het apparaat uit. Zorg dat u het waterreservoir op de juiste manier in het apparaat plaatst. Controleer of het waterreservoir schoon is en zorg dat er geen koffiebonen in zitten. Schakel het apparaat vervolgens weer in.
			Start het apparaat opnieuw op door het uit en weer in te schakelen. Probeer 2-3 koppen heet water te tappen.
		Het AquaClean-filter is vóór de installatie niet goed gerepareerd.	Schakel het apparaat uit en verwijder het filter uit het waterreservoir. Dompel het filter ondersteboven onder in een bak met koud water en wacht totdat er geen luchtbelletjes meer uit het filter komen. Plaats het filter terug in het waterreservoir, schakel het apparaat weer in en tap 2-3 koppen heet water.
14	Het apparaat is oververhit.	Dit kan verschillende oorzaken hebben.	Schakel het apparaat uit en na 30 seconden weer in.

Problemen oplossen

In dit hoofdstuk worden in het kort de meest voorkomende problemen behandeld die zich kunnen voordoen tijdens het gebruik van het apparaat. Op www.philips.com/coffee-care vindt u ondersteuningsvideo's en een complete lijst van veelgestelde vragen. Als u het probleem niet kunt

oplossen, kunt u contact opnemen met het Consumer Care Center in uw land. Zie de garantieverklaring voor contactgegevens.

Probleem	Oorzaak	Oplossing
Het apparaat wordt niet ingeschakeld.	Het netsnoer is niet aangesloten of de hoofdschakelaar staat in de stand 'uit' (0).	Controleer of het netsnoer goed is aangesloten. Zorg ervoor dat de hoofdschakelaar op de stand 'aan' (I) staat.
Het apparaat staat in de DEMO-modus.	U hebt langer dan 8 seconden op de stand-byknop gedrukt.	Schakel het apparaat uit en weer in met de hoofdschakelaar op de achterzijde van het apparaat.
De lekbak is snel vol.	Dit is normaal. Het apparaat gebruikt water om het interne doorloopsysteem en de zetgroep te spoelen. Via het interne systeem stroomt er wat water rechtstreeks in de lekbak.	Leeg de lekbak wanneer de indicator 'lekbak vol' boven het deksel van de lekbak uitkomt. Plaats een kop onder de uitloop om het spoelwater op te vangen.
Het pictogram dat aangeeft dat de koffiedikbak vol is, wordt nog steeds weergegeven.	U hebt de koffiedikbak geleegd terwijl het apparaat was uitgeschakeld.	Leeg de koffiedikbak altijd wanneer het apparaat is ingeschakeld. Als u de koffiedikbak leegt terwijl het apparaat is uitgeschakeld, wordt de teller voor de koffiecycli niet gereset.
	U hebt de koffiedikbak te snel teruggeplaatst.	Plaats de koffiedikbak pas terug wanneer u op het display wordt gevraagd de lade terug te plaatsen.
Ik kan de zetgroep niet verwijderen.	De zetgroep staat niet in de juiste stand.	Sluit de servicedeur. Schakel het apparaat uit en weer in. Wacht totdat het display aangeeft dat het apparaat gereed is en verwijder dan de zetgroep.
	U hebt de koffiedikbak niet verwijderd.	Verwijder de koffiedikbak voordat u de zetgroep verwijdert.
Ik kan de zetgroep niet plaatsen.	De zetgroep staat niet in de juiste stand.	Reset het apparaat als volgt: plaats de lekbak en de koffiedikbak terug. Laat de zetgroep buiten het apparaat. Sluit de servicedeur en schakel het apparaat in en uit. Zet de zetgroep vervolgens in de juiste stand en plaats deze terug in het apparaat.
	Het apparaat is vastgelopen tijdens de ontkalkingsprocedure.	U kunt de zetgroep niet verwijderen zolang de ontkalkingsprocedure in gang is. Voltooi eerst de ontkalkingsprocedure en verwijder dan de zetgroep.
De koffie is waterig.	De molen is op een te grove maling ingesteld.	Stel de molen in op een fijnere maling.

Probleem	Oorzaak	Oplossing
	De uitgang van het koffiekanaal is verstopt.	Maak de uitgang van het koffiekanaal grondig schoon met de steel van de maatschep of van een lepel. Schakel het apparaat vervolgens uit en weer in.
	Het apparaat is bezig zichzelf in te stellen.	Zet een paar koppen koffie.
	De zetgroep is vuil of moet worden ingeget.	Maak de zetgroep schoon en vet deze in.
Er lekt koffie uit de koffie-uitloop.	De koffie-uitloop is verstopt.	Maak de koffie-uitloop en de openingen van de uitloop schoon met een pijpenrager.
	De uitgang van het koffiekanaal is verstopt.	Maak de uitgang van het koffiekanaal grondig schoon met de steel van de maatschep of van een lepel. Schakel het apparaat vervolgens uit en weer in.
De koffie is niet heet genoeg.	De koppen die u gebruikt zijn koud.	Verwarm de koppen voor door ze af te spoelen met heet water.
	De ingestelde temperatuur is te laag. Controleer de menu-instellingen.	Stel in het menu de temperatuur in op hoog.
	U hebt melk toegevoegd.	Of u nu koude of warme melk toevoegt, door de melk wordt de koffie altijd iets minder warm.
Het apparaat maalt geen koffiebonen.	De uitgang van het koffiekanaal is verstopt.	Reinig de uitgang van het koffiekanaal.
Het apparaat maalt de koffiebonen, maar er komt geen koffie uit de uitloop of de koffie komt er te langzaam uit.	De uitgang van het koffiekanaal is verstopt.	Maak de uitgang van het koffiekanaal grondig schoon met de steel van de maatschep of van een lepel. Schakel het apparaat uit en vervolgens weer in.
	Het AquaClean-filter is vóór de installatie niet goed geprepareerd.	Schakel het apparaat uit en verwijder het filter uit het waterreservoir. Dompel het filter ondersteboven onder in een bak met koud water en wacht totdat er geen luchtbellen meer uit het filter komen. Plaats het filter terug in het waterreservoir, schakel het apparaat weer in en tap 2-3 koppen heet water.
	De molen is op een te fijne maling ingesteld.	Stel de molen in op een grovere maling.
	De zetgroep is vuil.	Maak de zetgroep schoon.

Probleem	Oorzaak	Oplossing
	De koffie-uitloop is vuil.	Maak de koffie-uitloop en de openingen van de uitloop schoon met een pijpenrager.
	De leidingen van het apparaat zijn geblokkeerd door kalk.	Ontkalk het apparaat.
De melk schuimt niet op.	De melkkan is vuil of niet goed geplaatst.	Maak de melkkan schoon en zorg ervoor dat u de kan goed plaatst.
	De melkschuimuitloop is niet volledig geopend.	Zorg dat de melkschuimuitloop in de juiste stand staat.
	De melkkan is niet volledig in elkaar gezet.	Zorg dat alle onderdelen (met name de melkslang) goed in elkaar zijn gezet.
	Het soort melk dat u gebruikt, is niet geschikt voor opschuimen.	Verschillende soorten melk leveren verschillende hoeveelheden schuim van verschillende kwaliteit. We hebben de volgende soorten melk getest. Deze soorten melk leveren goede resultaten bij het opschuimen: halfvolle of volle koeienmelk, sojamelk en lactosevrije melk.
Er ligt water onder het apparaat.	De lekbak is vol en is overgestroomd.	Leeg de lekbak wanneer de indicator 'lekbak vol' boven het deksel van de lekbak uitkomt. Leeg altijd de lekbak voordat u het apparaat ontkalkt.
	Het apparaat staat niet op een horizontale ondergrond.	Plaats het apparaat op een horizontale ondergrond zodat de indicator 'lekbak vol' goed werkt.
Ik kan het AquaClean-filter niet activeren en het apparaat vraagt om ontkalking	U hebt het AquaClean-filter al 8 keer vervangen.	Ontkalk eerst het apparaat en installeer vervolgens het AquaClean-filter. Activeer altijd het AquaClean-filter in het menu. Doe dit ook wanneer u het filter vervangt.
	Het filter is niet op tijd vervangen nadat het pictogram voor het AquaClean-filter begon te knippen en de capaciteit was teruggelopen naar 0%.	Ontkalk eerst het apparaat en installeer vervolgens het AquaClean-filter.
	U hebt het AquaClean-filter niet geplaatst tijdens de eerste installatie, maar nadat er ongeveer 50 koppen koffie (koppen van 100 ml) zijn gezet. Het apparaat moet volledig kalkvrij zijn voordat u het AquaClean-filter plaatst.	Ontkalk eerst het apparaat en installeer vervolgens een nieuw AquaClean-filter. Na de ontkalking wordt de filterteller weer ingesteld op 0/8. Bevestig altijd de activering van het filter in het apparaatmenu. Doe dit ook nadat u het filter hebt vervangen.

Probleem	Oorzaak	Oplossing
	U hebt het nieuwe of vervangende AquaClean-filter niet geactiveerd in het apparaatmenu.	Ontkalk eerst het apparaat. Activeer vervolgens het AquaClean-filter in het menu. Doe dit ook wanneer u het filter vervangt.
Het pictogram van het AquaClean-filter verschijnt niet op het display nadat ik het filter heb vervangen.	U hebt de activering niet bevestigd in het apparaatmenu.	Bevestig de activering van het filter in het apparaatmenu. Als op het display 'START CALC CLEAN' wordt weergegeven, moet u het apparaat eerst ontkalken. Verwijder het AquaClean-filter voordat u het apparaat ontkalkt en plaats het na afloop weer terug.
Er is een AquaClean-filter geïnstalleerd, maar toch wordt het ontkalkingsbericht weergegeven.	U hebt het AquaClean-filter niet geactiveerd in het apparaatmenu.	Ontkalk eerst het apparaat en installeer vervolgens een nieuw AquaClean-filter. Hierdoor wordt de filterteller weer ingesteld op 0/8. Bevestig altijd de activering van het filter in het apparaatmenu, ook nadat u het filter hebt vervangen.
Het nieuwe waterfilter past niet.	U probeert een ander filter dan het AquaClean-filter te installeren.	Het AquaClean-filter is het enige filter dat in het apparaat past.

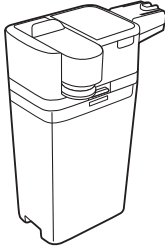
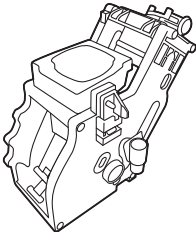
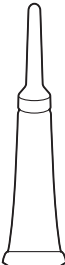
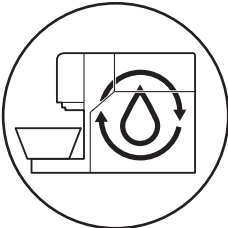
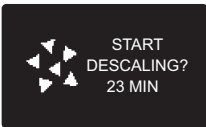
	<p>Milk circuit cleaner</p>	<p>✓ 21 feb '16 <input type="checkbox"/></p> <p>✓ 27 apr '16 <input type="checkbox"/></p> <p><input type="checkbox"/></p> <p><input type="checkbox"/></p> <p><input type="checkbox"/></p> <p><input type="checkbox"/></p> <p><input type="checkbox"/></p> <p><input type="checkbox"/></p> <p><input type="checkbox"/></p> <p><input type="checkbox"/></p> <p><input type="checkbox"/></p> <p><input type="checkbox"/></p> <p><input type="checkbox"/></p> <p><input type="checkbox"/></p> <p><input type="checkbox"/></p> <p><input type="checkbox"/></p> <p><input type="checkbox"/></p>
		<p>✓ 27 apr '16 <input type="checkbox"/></p> <p><input type="checkbox"/></p> <p><input type="checkbox"/></p> <p><input type="checkbox"/></p> <p><input type="checkbox"/></p> <p><input type="checkbox"/></p> <p><input type="checkbox"/></p> <p><input type="checkbox"/></p> <p><input type="checkbox"/></p> <p><input type="checkbox"/></p> <p><input type="checkbox"/></p> <p><input type="checkbox"/></p> <p><input type="checkbox"/></p> <p><input type="checkbox"/></p> <p><input type="checkbox"/></p> <p><input type="checkbox"/></p> <p><input type="checkbox"/></p> <p><input type="checkbox"/></p> <p><input type="checkbox"/></p>
		<p>✓ 27 apr '16 <input type="checkbox"/></p> <p><input type="checkbox"/></p> <p><input type="checkbox"/></p> <p><input type="checkbox"/></p> <p><input type="checkbox"/></p> <p><input type="checkbox"/></p> <p><input type="checkbox"/></p> <p><input type="checkbox"/></p> <p><input type="checkbox"/></p> <p><input type="checkbox"/></p> <p><input type="checkbox"/></p> <p><input type="checkbox"/></p> <p><input type="checkbox"/></p> <p><input type="checkbox"/></p> <p><input type="checkbox"/></p> <p><input type="checkbox"/></p> <p><input type="checkbox"/></p> <p><input type="checkbox"/></p>

