



PHILIPS

Super automatic
espresso machine

5000 series

EP5961, EP5960, EP5365
EP5364, EP5363, EP5361
EP5360

EN USER MANUAL
DA BRUGERVEJLEDNING
DE BENUTZERHANDBUCH
ES MANUAL DEL USUARIO
FR MODE D'EMPLOI
IT MANUALE UTENTE
NL GEBRUIKSAANWIJZING
NO BRUKERHÅNDBOK
PT MANUAL DO UTILIZADOR
FI KÄYTTÖOPAS
SV ANVÄNDARHANDBOK
EL ΕΓΧΕΙΡΙΔΙΟ ΧΡΗΣΗΣ



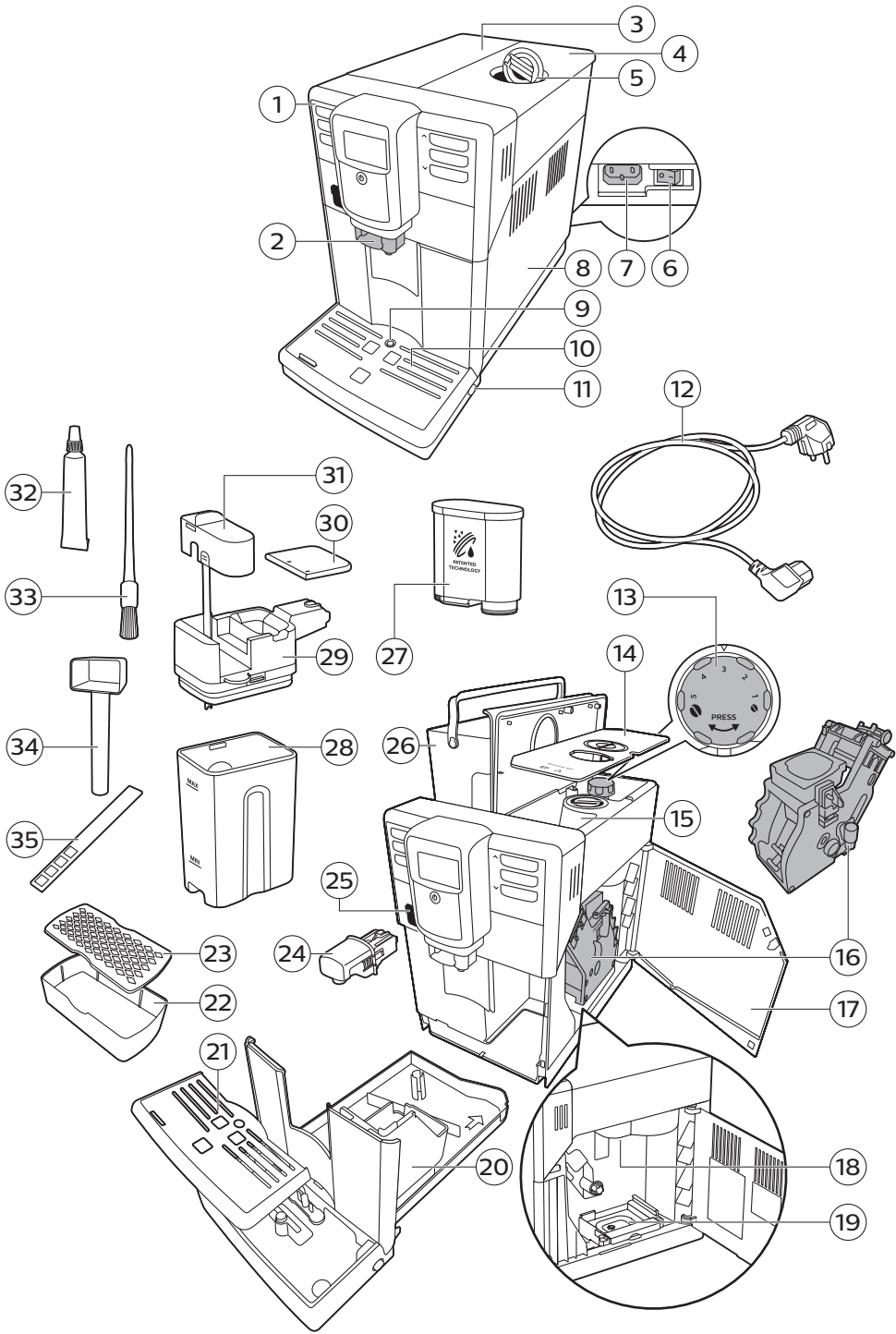

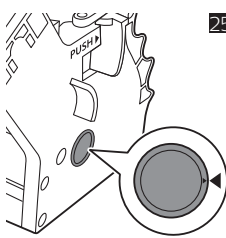
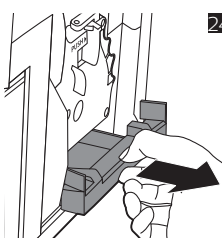
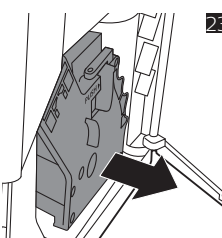
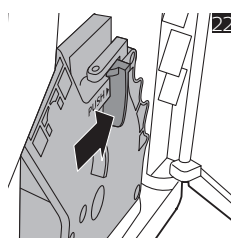
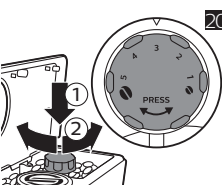
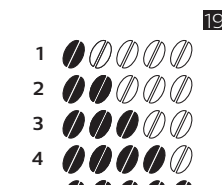
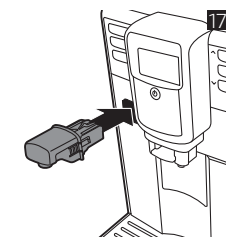
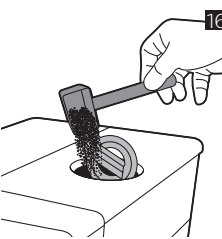
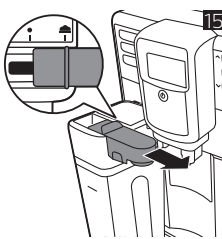
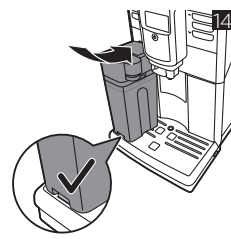
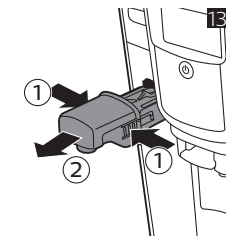
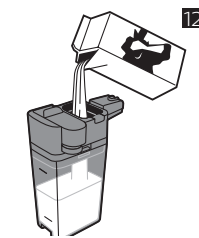
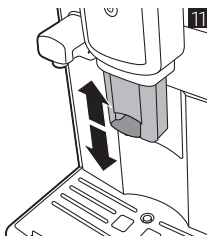
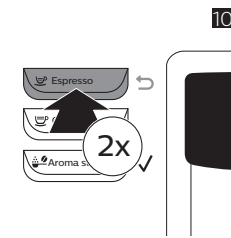
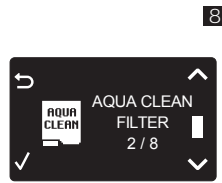
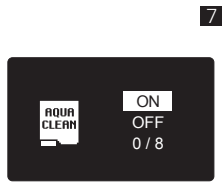
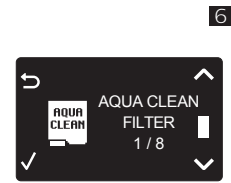
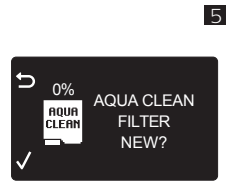
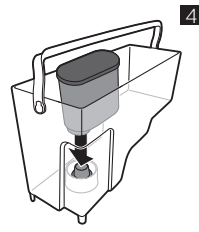
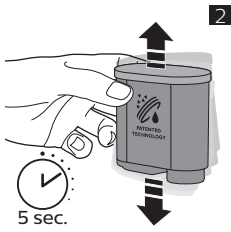

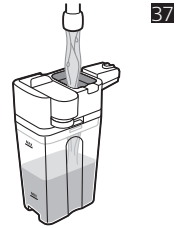
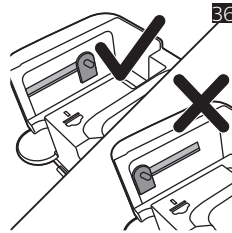
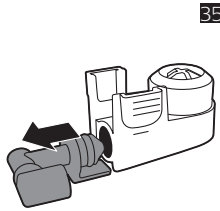
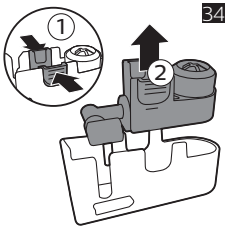
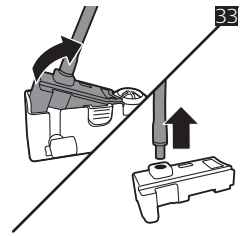
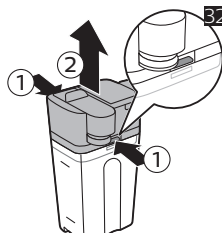
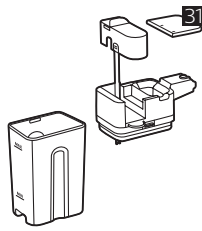
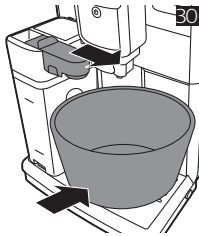
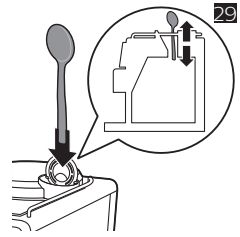
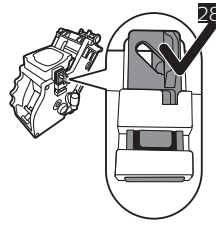
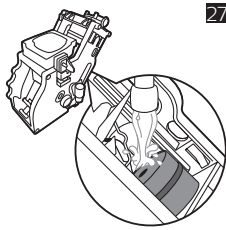
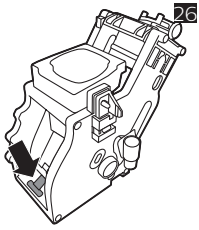

38

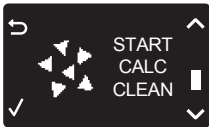

39



40



41



42

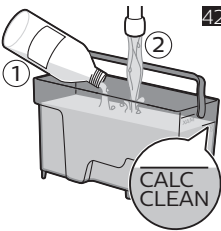

English 6
Dansk 22
Deutsch 38
Español 56
Français 74
Italiano 92
Nederlands 110
Norsk 127
Português 143
Suomi 161
Svenska 177
Ελληνικά 193

Inhoud

| | |
|----------------------------------------|-----|
| Apparaatoverzicht (fig. 1) | 110 |
| Introductie | 111 |
| Eerste installatie | 111 |
| AquaClean-filter | 111 |
| De waterhardheid meten | 113 |
| Het bedieningspaneel gebruiken | 113 |
| Dranken bereiden | 113 |
| Dranken aan uw voorkeur aanpassen | 115 |
| De maalgraadstanden aanpassen | 115 |
| De zetgroep | 116 |
| Schoonmaken en onderhoud | 116 |
| De melkkan schoonmaken | 118 |
| Ontkalkingsprocedure | 120 |
| Waarschuwingspictogrammen en foutcodes | 121 |
| Accessoires bestellen | 123 |
| Problemen oplossen | 123 |

Apparaatoverzicht (fig. 1)

| | | | |
|----|-------------------------------------------------|----|----------------------------------|
| 1 | Bedieningspaneel | 19 | Lade voor koffieresten |
| 2 | Instelbare koffie- en melkuitloop | 20 | Koffiediklade |
| 3 | Deksel van waterreservoir | 21 | Rooster lekbak |
| 4 | Deksel van bonenreservoir | 22 | Espressorek - bak |
| 5 | Deksel van compartiment voor voorgemalen koffie | 23 | Espressorek - deksel |
| 6 | Hoofdschakelaar | 24 | Heetwateruitloop |
| 7 | Aansluiting voor netsnoer | 25 | Opening voor de heetwateruitloop |
| 8 | Servicedeur | 26 | Waterreservoir |
| 9 | Indicator 'lekbak vol' | 27 | AquaClean-filter |
| 10 | Lekbak | 28 | Melkreservoir |
| 11 | Ontgrendelknop voor lekbak | 29 | Melkopschuimgedeelte |
| 12 | Netsnoer | 30 | Deksel van melkopschuimgedeelte |
| 13 | Maalgraadknop | 31 | Melkschuimuitloop |
| 14 | Deksel van bonenreservoir | 32 | Tube smeermiddel |
| 15 | Bonenreservoir | 33 | Reinigingsborsteltje |
| 16 | Zetgroep | 34 | Maatschep |
| 17 | Binnenkant van servicedeur met contactgegevens | 35 | Teststrip voor waterhardheid |
| 18 | Uitloop van koffieleiding | | |

Introductie

Gefeliciteerd met de aanschaf van dit volautomatische Philips-koffiezetapparaat. Registreer uw product op www.philips.com/coffee-care om optimaal gebruik te kunnen maken van de ondersteuning die Philips biedt.

Lees het aparte boekje met veiligheidsinformatie zorgvuldig door voordat u het apparaat in gebruik neemt. Bewaar het boekje om het indien nodig later te kunnen raadplegen.

Om u te helpen optimaal gebruik te maken van uw koffiezetapparaat, biedt Philips uitgebreide ondersteuning op 3 verschillende manieren:

- 1 Een aparte snelstartgids voor de eerste installatie en het eerste gebruik.
- 2 Deze gebruiksaanwijzing bevat uitgebreidere informatie.
- 3 Online-ondersteuning en video's: scan de QR-code op de voorpagina of ga naar www.philips.com/coffee-care.

Opmerking: Dit apparaat is getest met koffie. Hoewel het apparaat zorgvuldig is schoongemaakt, kunnen er wat koffieresten zijn achtergebleven. We garanderen dat het apparaat helemaal nieuw is.

Eerste installatie

Voordat u het koffiezetapparaat in gebruik kunt nemen, moet u enkele eenvoudige stappen uitvoeren, zoals het watersysteem vullen en het AquaClean-filter activeren. Deze stappen worden weergegeven in de afzonderlijke snelstartgids.

Na de eerste vijf koppen koffie is het apparaat helemaal goed ingesteld en is de smaak van de koffie optimaal.

Het apparaat is speciaal ingesteld om de beste smaak uit uw koffiebonen te halen. We raden u daarom aan om de instellingen van de molen, indien nodig, pas na 100-150 koppen koffie (circa 1 maand gebruik) aan te passen.

Het apparaat wordt geleverd met het espressorek. Dit rek is zowel een verhoging voor espressokopjes als een extra lekbak om spoelwater op te vangen.

AquaClean-filter

Het AquaClean-filter is speciaal ontworpen om kalkaanslag in het koffiezetapparaat te verminderen en om het water te filteren, zodat het aroma en de smaak behouden blijven. Als u een reeks van 8 AquaClean-filters gebruikt zoals aangegeven door het apparaat en in deze gebruiksaanwijzing, hoeft u het apparaat tot maximaal 5000 koppen koffie niet te ontkalken. Elk filter gaat maximaal 625 koppen mee, afhankelijk van de geselecteerde koffiesoorten en de frequentie waarmee het apparaat wordt gespoeld en gereinigd.

Het AquaClean-filter voorbereiden voor activatie

Voordat u het AquaClean-filter in het waterreservoir plaatst, dient u het filter klaar te maken voor gebruik:

- 1 Schud het filter ongeveer 5 seconden (Fig. 2).

112 Nederlands

- 2 Dompel het filter ondersteboven in een bak met koud water en wacht totdat er geen luchtbelletjes meer uitkomen (Fig. 3).
- 3 Plaats het filter op de filtervoet en duw het zo ver mogelijk naar beneden (Fig. 4).

Het AquaClean-filter activeren

Elk nieuw AquaClean-filter dat u installeert, moet vóór gebruik worden geactiveerd. Wanneer u het AquaClean-filter activeert, controleert het apparaat de capaciteit van het AquaClean-filter en het aantal reeds gebruikte filters. Er zijn drie manieren om het AquaClean-filter te activeren.

1. Het AquaClean-filter activeren tijdens de eerste installatie

Wanneer u het apparaat voor het eerst inschakelt, wordt u door de eerste stappen voor installatie geleid, zoals het vullen van het waterreservoir en de waterleidingen, en het activeren van het AquaClean-filter. U hoeft alleen de instructies op het scherm te volgen.

2. Het AquaClean-filter activeren als dat wordt gevraagd

Opmerking: Vervang het AquaClean-filter zodra de capaciteit is teruggelopen tot 0% en het filterpictogram snel begint te knippen. Vervang het AquaClean-filter ten minste om de 3 maanden, zelfs als het apparaat nog niet aangeeft dat het filter moet worden vervangen.

Tip: We raden u aan een nieuw filter te kopen wanneer de capaciteit is teruggelopen tot 10% en het filterpictogram langzaam begint te knippen. Zo kunt u het filter vervangen zodra de capaciteit is teruggelopen tot 0%.

- 1 Druk op de knop MENU, schuif naar AQUACLEAN FILTER en druk op de OK-knop om uw keuze te bevestigen.
 - Op het display wordt u gevraagd een nieuw filter te activeren (Fig. 5).
- 2 Druk op de OK-knop om uw keuze te bevestigen.
 - Op het display wordt het aantal gebruikte filters automatisch bijgewerkt (Fig. 6).

Opmerking: Als u het AquaClean-filter wilt vervangen nadat er 8 filters zijn gebruikt, moet u het apparaat eerst ontkalken. Volg de instructies op het display.

3. Het AquaClean-filter op een ander moment activeren

U kunt het AquaClean-filter op elk moment (opnieuw) in gebruik nemen door de onderstaande instructies te volgen.

- 1 Druk op de MENU-knop, selecteer MENU en druk op de OK-knop om uw keuze te bevestigen. Scrol naar AQUACLEAN FILTER. Druk op de OK-knop om uw keuze te bevestigen.
 - Op het display wordt het aantal AquaClean-filters aangegeven dat eerder is geïnstalleerd. Dit kan een aantal van 0 tot en met 8 filters zijn (Fig. 6).
- 2 Selecteer ON op het display en druk op de OK-knop om uw keuze te bevestigen (Fig. 7).
 - Op het display wordt het aantal gebruikte filters automatisch bijgewerkt (Fig. 8).
 - Vervolgens wordt het pictogram AquaClean 100% op het display weergegeven om aan te geven dat het filter is geïnstalleerd en het apparaat gereed is voor gebruik (Fig. 9).
- 3 Tap 2 koppen heet water (0,5 l) om de activering te voltooien. Gooi dit water weg.

Opmerking: In bepaalde situaties verschijnt de melding dat het apparaat eerst moet worden ontkalkt voordat u een nieuw AquaClean-filter kunt installeren en activeren. Het apparaat moet namelijk volledig kalkvrij zijn voordat u het AquaClean-filter in gebruik neemt. Volg de instructies op het scherm.

De waterhardheid meten

Gebruik de meegeleverde teststrip voor waterhardheid om de waterhardheid in te stellen. Druk op de MENU-knop, selecteer MENU en scroll om WATER HARDNESS te selecteren.

- 1 Houd het teststrookje voor het meten van de waterhardheid gedurende 1 seconde in kraanwater. Wacht vervolgens 1 minuut.
- 2 Controleer hoeveel vakjes rood zijn geworden.
- 3 Selecteer de juiste instelling voor de waterhardheid en druk op de OK-knop om uw keuze te bevestigen.

| | | | | |
|-----------------------------|---------|---------|---------|---------|
| Aantal rode vakjes: | ■ ■ ■ ■ | ■ ■ ■ ■ | ■ ■ ■ ■ | ■ ■ ■ ■ |
| Waarde die u moet instellen | 1 | 2 | 3 | 4 |

Het bedieningspaneel gebruiken

Hieronder vindt u een overzicht en een beschrijving van het bedieningspaneel van het apparaat. Sommige knoppen hebben een dubbele functie; als dat nodig is, worden de navigatiepictogrammen op het display weergegeven. Gebruik de knoppen naast deze pictogrammen om een optie te kiezen of uw keuze te bevestigen.

Gebruik de MENU-knop om andere dranken te selecteren of instellingen te wijzigen, zoals de waterhardheid en koffietemperatuur.

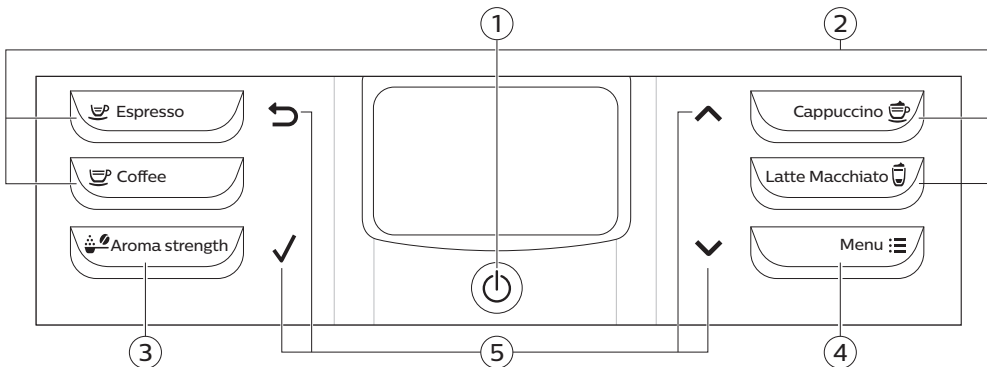

1. Aan-uitknop

4. MENU-knop

2. One-touchknoppen voor dranken

5. Navigatiepictogrammen (omhoog, omlaag, terug, ok)

3. Knop AROMA STRENGTH

Dranken bereiden

U kunt een drank selecteren door op een van de one-touchknoppen voor dranken te drukken of door een andere drank in het menu te selecteren.

- Als u twee koppen koffie wilt zetten, drukt u de one-touchknop voor dranken twee keer (Fig. 10) in of selecteert u een andere drank via het MENU en drukt u vervolgens twee keer. Het apparaat voert automatisch twee maalcycli na elkaar uit voor de geselecteerde drank. U kunt slechts twee koppen koffie tegelijk zetten.

114 Nederlands

- Schuif de koffie-uitloop naar boven of beneden, afhankelijk van de hoogte van de kop of het glas.

Koffie zetten

Koffie zetten met bonen

- 1 Vul het waterreservoir met kraanwater en vul het bonenreservoir met koffiebonen.
- 2 Als u een kop koffie wilt zetten, drukt u op een van de one-touchknoppen voor dranken. Als u een ander type koffie wilt selecteren, drukt u op de MENU-knop, selecteert u DRINKS, scrollt u naar beneden naar de gewenste drank en drukt u op de OK-knop.
- 3 Druk op de OK-knop om de afgifte van koffie te stoppen.

Koffie met melk zetten

- 1 Vul het waterreservoir met kraanwater en vul het bonenreservoir met koffiebonen.
- 2 Haal het deksel van het melkreservoir en vul het reservoir met melk (Fig. 12).

Voor het beste resultaat raden we u aan altijd melk te gebruiken die rechtstreeks uit de koelkast komt.

- 3 Plaats het deksel weer op het melkreservoir.
- 4 Verwijder de heetwateruitloop als deze aan het apparaat is bevestigd (Fig. 13).
- 5 Kantel de melkkan een klein beetje en bevestig deze aan het apparaat (Fig. 14).
- 6 Open de melkschuimuitloop (Fig. 15) en plaats een kop op de lekbak.
- 7 Als u een kop koffie met melk wilt zetten, drukt u op een van de one-touchknoppen voor dranken. Als u een ander type koffie met melk wilt selecteren, drukt u op de MENU-knop, selecteert u DRINKS, scrollt u naar beneden naar de gewenste drank en drukt u op de OK-knop.
- 8 Nadat u koffie met melk hebt gezet, verschijnt op het display de vraag of u een snelle reiniging van de melkkan wilt uitvoeren. U hebt 10 seconden de tijd om de snelle reiniging te starten. U kunt de snelle reiniging uitvoeren zonder dat u de melkkan hoeft leeg te maken. We raden u aan ten minste één keer per dag een snelle reiniging uit te voeren. Druk tweemaal op de OK-knop om te bevestigen dat u een snelle reiniging wilt uitvoeren of druk op de escapeknop als u de snelle reiniging later wilt uitvoeren.

Koffie zetten met voorgemalen koffie

- 1 Open het deksel en doe één maatschep voorgemalen koffie in het compartiment voor gemalen koffie. Sluit het deksel (Fig. 16).
- 2 Plaats een kop onder de koffie-uitloop. Voor kleinere kopjes kunt u het espressorek gebruiken.
- 3 Druk op de knop AROMA STRENGTH (Aromasterkte) en selecteer de functie voor voorgemalen koffie. Druk op de knop ESPRESSO.

Opmerking: Met voorgemalen koffie kunt u slechts één kop koffie per keer zetten.

Heet water tappen

- 1 Bevestig de heetwateruitloop aan het apparaat, als deze niet is bevestigd (Fig. 17).
- 2 Druk op de knop MENU. Selecteer DRINKS, bevestig uw keuze, schuif door het menu en selecteer HOT WATER.
- 3 Druk op de OK-knop om uw keuze te bevestigen. Op het display wordt u eraan herinnerd de heetwateruitloop te plaatsen. Druk op de OK-knop om uw keuze te bevestigen. Het apparaat begint met de afgifte van heet water.
- 4 Druk op de OK-knop om de afgifte van heet water te stoppen.

Dranken aan uw voorkeur aanpassen

De hoeveelheid koffie en melk aanpassen

U kunt de hoeveelheid koffie aanpassen aan uw smaak en aan de grootte van de koppen. Het wordt aanbevolen glazen koppen of koppen met een keramische bovenrand te gebruiken.

- 1 Als u de hoeveelheid espresso wilt aanpassen, houdt u de knop ESPRESSO ingedrukt totdat op het display het MEMO-pictogram wordt weergegeven (Fig. 18).
 - Het apparaat gaat naar de programmeerfase en begint met het zetten van de gekozen drank.
- 2 Druk op de OK-knop wanneer de kop de gewenste hoeveelheid espresso bevat.
 - Het vinkje op het display geeft aan dat de knop is geprogrammeerd: telkens wanneer u op de knop drukt, zet het apparaat de ingestelde hoeveelheid espresso.

Opmerking: Volg dezelfde procedure om de hoeveelheid koffie, cappuccino of latte macchiato in te stellen: houd de knop ingedrukt van het type koffie dat u wilt zetten en druk op de OK-knop wanneer de kop de gewenste hoeveelheid koffie bevat. U kunt de hoeveelheid voor andere dranken als volgt aanpassen: selecteer de gewenste drank, houdt de OK-knop ingedrukt totdat het MEMO-pictogram op het display wordt weergegeven en druk nogmaals op de OK-knop wanneer de gewenste hoeveelheid is bereikt. Als u de hoeveelheid melk in de koffie wilt aanpassen, plaatst u eerst de melkkan. Vervolgens slaat u de hoeveelheid melk op en daarna de hoeveelheid koffie.

De koffiesterkte aanpassen

- Druk op de knop AROMA STRENGTH om de sterkte van de koffie aan te passen.
- Telkens wanneer u op de knop AROMA STRENGTH drukt, wordt de koffiesterkte met één punt verhoogd. Er zijn 5 standen voor koffiesterkte: stand 1 is zeer mild en stand 5 is zeer sterk. Na stand 5 wordt opnieuw stand 1 geselecteerd (Fig. 19).
- Opmerking: U kunt de knop AROMA STRENGTH ook gebruiken om koffie te zetten met voorgemalen koffie.
- Op het display verschijnt de gekozen koffiesterkte. Nadat u de koffiesterkte hebt aangepast, wordt het hoofdmenu opnieuw weergegeven op het display en wordt de gekozen sterkte opgeslagen wanneer u een kop koffie zet.

De maalgraadstanden aanpassen

U kunt de maalstand aanpassen met de maalstandknop in het bonenreservoir. Er zijn 5 verschillende maalstanden waaruit u kunt kiezen. Hoe lager de stand, hoe sterker de koffie.

Opmerking: U kunt de maalgraadstanden alleen aanpassen wanneer het apparaat koffiebonen maalt. U proeft het verschil pas echt na 2 of 3 koppen koffie.

Let op: Draai de maalgraadknop niet meer dan één stapje per keer om zo schade aan de molen te voorkomen.

- 1 Plaats een kop onder de koffie-uitloop.
- 2 Open het deksel van het bonenreservoir.
- 3 Druk op de knop ESPRESSO.
- 4 Wanneer de molen begint te malen, drukt u de maalgraadknop in en draait u deze naar links of naar rechts.

De zetgroep

Op www.philips.com/coffee-care vindt u uitgebreide video-instructies voor het verwijderen, plaatsen en reinigen van de zetgroep.

De zetgroep uit het apparaat verwijderen

- 1 Schakel het apparaat uit met de hoofdschakelaar aan de achterzijde van het apparaat.
- 2 Open de servicedeur (Fig. 21).
- 3 Druk op de PUSH-knop (Fig. 22) en trek aan de handgreep van de zetgroep om deze uit het apparaat (Fig. 23) te halen.
- 4 Verwijder de lade voor koffieresten (Fig. 24).

De zetgroep terugplaatsen

Zorg dat de zetgroep in de juiste stand staat, voordat u deze weer in het apparaat schuift.

- 1 Controleer of de pijl op de gele cirkel aan de zijkant van de zetgroep zich recht tegenover de zwarte pijl en N bevindt.
 - Als dat niet het geval is, duwt u de hendel omlaag totdat deze de onderkant van de zetgroep raakt (Fig. 26).
- 2 Controleer of de gele vergrendelhaak aan de andere kant van de zetgroep in de juiste stand staat.
 - Duw de haak omhoog naar de bovenste stand (Fig. 28) om deze in de juiste positie te zetten.
- 3 Plaats de lade voor koffieresten terug.
- 4 Schuif de zetgroep over de geleiderails aan de zijkanten terug in het apparaat totdat de zetgroep vastklikt. Druk niet op de PUSH-knop.
- 5 Plaats de koffiedikbak terug in het apparaat.

Schoonmaken en onderhoud

Houd uw apparaat in topconditie door het regelmatig te reinigen en onderhouden. Zo kunt u gedurende lange tijd genieten van heerlijke koffie, een constante koffiestroom en perfect melkschuim.

In de onderstaande tabel ziet u hoe en wanneer de afneembare onderdelen van het apparaat moeten worden gereinigd. Ga voor uitgebreidere informatie en video-instructies naar

www.philips.com/coffee-care.

Schoonmaaktabel

| Beschrijving van de onderdelen | Wanneer reinigen | Hoe reinigen |
|--------------------------------|------------------|--------------------------------------------------------------------------------------------------------------------------------------------------------------------------------------------------------------------------------------------------------------------|
| Zetgroep | Wekelijks | Haal de zetgroep uit het apparaat en spoel deze schoon onder de kraan (zie 'De zetgroep schoonmaken onder de kraan'). |
| | Maandelijks | Reinig de zetgroep met de koffieolieverwijderingstablet van Philips (zie 'De zetgroep reinigen met de koffieolieverwijderingstabletten'). Ga naar www.philips.com/coffee-care voor uitgebreide video-instructies. |

| Beschrijving van de onderdelen | Wanneer reinigen | Hoe reinigen |
|--------------------------------|------------------------------------------------------------------------------------------------------------------------------------|----------------------------------------------------------------------------------------------------------------------------------------------------------------------------------------------------------------------------------------------------------------------------------------------------------------------------------------------------------------------------------------------------------------------------------|
| Smering van de zetgroep | Afhankelijk van de mate van gebruik. Raadpleeg de tabel (zie 'De zetgroep invetten') voor het smeren van de zetgroep. | Smeer de zetgroep met smeermiddel van Philips. Ga naar www.philips.com/coffee-care voor uitgebreide video-instructies. |
| Melkkan | Elke dag dat deze wordt gebruikt | Voer de QUICK CARAFE CLEAN (snelle reiniging van de melkkan) uit zoals wordt aangegeven op het apparaat nadat u koffie met melk hebt gemaakt. |
| | Dagelijks | Maak de melkkan goed schoon (zie 'Grondige reiniging van de melkkan'). |
| | Wekelijks | Haal de melkkan uit elkaar en reinig alle onderdelen onder de kraan (zie 'Wekelijkse reiniging van de melkkan'). |
| | Maandelijks | Reinig de melkkan met de Philips-reiniger voor het melkdoorloopsysteem (zie 'Maandelijkse reiniging van de melkkan'). |
| Lekbak | Leeg de lekbak zodra de rode indicator voor een volle lekbak boven de lekbak uitkomt. Maak de lekbak schoon wanneer het u uitkomt. | Haal de lekbak uit het apparaat en spoel deze af onder de kraan met een beetje afwasmiddel. |
| Koffiedikbak | Leeg de koffiedikbak wanneer het apparaat dat aangeeft. Maak de koffiedikbak schoon wanneer het u uitkomt. | Verwijder de koffiedikbak terwijl het apparaat is ingeschakeld en spoel de bak af onder de kraan met een beetje afwasmiddel. |
| Waterreservoir | Wanneer het u uitkomt. | Spoel het waterreservoir onder de kraan. |
| Koffietrichter | Controleer de trechter elke week op verstopping. | Haal de stekker van het apparaat uit het stopcontact en verwijder de zetgroep. Open het deksel van het compartiment voor gemalen koffie en steek de steel van een lepel in de koffietrichter. Beweeg de steel van de lepel op en neer totdat de aangekoekte gemalen koffie naar beneden valt (Fig. 29). Ga naar www.philips.com/coffee-care voor uitgebreide video-instructies. |
| Espressorek | Dagelijks | Leeg het espressorek en spoel het om onder de kraan of reinig het in de vaatwasmachine. |

Tip: Op de laatste pagina van deze gebruiksaanwijzing vindt u een reinigingskalender. Noteer de datums waarop u een reinigungsactie hebt uitgevoerd.

De zetgroep schoonmaken

Door de zetgroep regelmatig schoon te maken, voorkomt u dat het interne systeem verstopt raakt met koffieresten. Op www.philips.com/coffee-care vindt u ondersteuningsvideo's over het verwijderen, plaatsen en reinigen van de zetgroep.

De zetgroep schoonmaken onder de kraan

- 1 Haal de zetgroep en de lade voor koffieresten uit het apparaat.
- 2 Spoel de lade voor koffieresten en de zetgroep grondig om met water. Reinig het bovenste filter (Fig. 27) van de zetgroep zorgvuldig.
- 3 Laat de zetgroep aan de lucht drogen voordat u deze terugplaatst. Droog de zetgroep niet met een doek om te voorkomen dat zich vezels ophopen in de zetgroep.

De zetgroep reinigen met de koffieolieverwijderingstabletten

Gebruik voor de reiniging alleen koffieolieverwijderingstabletten van Philips Saeco. Volg de instructies in de gebruiksaanwijzing die bij de koffieolieverwijderingstabletten wordt geleverd.

De zetgroep invetten

Als u de zetgroep regelmatig smeert, blijven de bewegende onderdelen soepel bewegen. Raadpleeg de onderstaande tabel voor de aanbevolen smeerfrequentie. Ga naar www.philips.com/coffee-care voor uitgebreide video-instructies.

| Gebruiksfrequentie | Aantal bereide dranken per dag | Smeerfrequentie |
|--------------------|--------------------------------|-------------------|
| Laag | 1-5 | Iedere 4 maanden |
| Normaal | 6-10 | Iedere 2 maanden |
| Hoog | > 10 | Eenmaal per maand |

De melkkan schoonmaken

Snelle reiniging van de melkkan

U kunt de QUICK CLEAN-functie selecteren in the menu, zoals beschreven in de onderstaande stappen:

- 1 Druk op de MENU-knop en selecteer QUICK CLEAN, druk op de OK-knop om uw keuze te bevestigen.
- 2 Zorg dat de melkkan is geïnstalleerd en dat de melkschuimuitloop open staat.
- 3 Plaats een kom onder de melkschuimuitloop.

Opmerking: Zorg dat de melkschuimuitloop is uitgetrokken.

- 4 Druk op de OK-knop om de doorloop van heet water te starten.

Grondige reiniging van de melkkan

Als u de melkkan grondig wilt schoonmaken, moet u regelmatig het volgende doen:

- 1 Verwijder het deksel van het melkopschuimgedeelte.
- 2 Til de melkschuimuitloop uit het melkopschuimgedeelte en haal de melkslang uit de melkschuimuitloop (Fig. 31).
- 3 Verwijder de melkslang van de melkschuimuitloop.
- 4 Spoel de melkslang en melkschuimuitloop goed schoon met lauw water.

Wekelijkse reiniging van de melkkan

De melkschuimuitloop bestaat uit 5 onderdelen. Haal alle onderdelen eenmaal per week los en reinig ze onder de kraan. Alle onderdelen, behalve het melkreservoir, kunnen in de vaatwasmachine worden schoongemaakt.

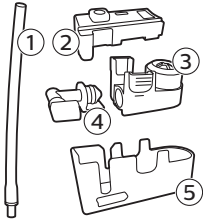

- 1 Melkslang
- 2 Rubberen steun
- 3 Melkopschuimer
- 4 Koppelstuk voor melkopschuimer
- 5 Behuizing van melkschuimuitloop

De melkschuimuitloop uit elkaar halen

- 1 Druk de ontgrendelknoppen in aan beide zijden van het bovenste gedeelte van het melkopschuimgedeelte (1) en til het bovenste gedeelte van het melkreservoir (2) (Fig. 32).
- 2 Draai het melkopschuimgedeelte ondersteboven en houd dit goed vast. Trek de melkslang van de rubberen steun (Fig. 33).
- 3 Druk de ontgrendelknoppen op de melkopschuimer in en haal de melkopschuimer uit de rubberen steun (Fig. 34).
- 4 Trek het koppelstuk van de melkopschuimer uit de melkopschuimer (Fig. 35).
- 5 Spoel alle onderdelen onder de kraan af met lauwwarm water.

De melkkan in elkaar zetten

- 1 Zet de melkschuimuitloop weer in elkaar door de stappen 2 tot en met 4 van 'De melkschuimuitloop uit elkaar halen' in omgekeerde volgorde uit te voeren.
- 2 Plaats de melkschuimuitloop terug in het bovenste gedeelte van de melkkan.
- 3 Plaats het bovenste gedeelte van de melkkan weer op de kan.

Opmerking: Voordat u de melkschuimuitloop weer in de melkkan plaatst, moet u de pin in het bovenste gedeelte van de melkkan in de juiste stand zetten. Als deze pin niet in de juiste stand staat, kunt u de melkschuimuitloop niet terugplaatsen in de melkkan (Fig. 36).

Maandelijks reiniging van de melkkan

Gebruik voor deze reinigingscyclus alleen de speciale Philips/Saeco-reiniger voor het melkdoorloopstelsel.

- 1 Giet de inhoud van het zakje reiniger in de melkkan. Vul de melkkan vervolgens tot de aanduiding MAX met water (Fig. 37).
- 2 Plaats de melkkan in het apparaat en plaats een bak onder de melkschuimuitloop.
- 3 Druk op de knop MENU, selecteer DRINKS en blader naar MILK FROTH. Druk op de OK-knop om de doorloop van de reinigungsoplossing te starten.

120 Nederlands

- 4 Herhaal stap 3 totdat de melkkan leeg is.
- 5 Wanneer de kan leeg is, verwijdert u de kom en de melkkan.
- 6 Spoel de melkkan grondig schoon en vul de kan tot de MAX-aanduiding met vers water.
- 7 Plaats de melkkan in de machine.
- 8 Plaats de kom onder de melkschuimuitloop.
- 9 Druk op de knop MENU en selecteer MILK FROTH melk in het menu DRINKS om de spoelcyclus voor de melkkan te starten.
- 10 Herhaal stap 9 totdat de melkkan leeg is.
- 11 Herhaal de stappen 6 tot en met 10.
- 12 Wanneer het apparaat stopt met de afgifte van water is de reinigingscyclus voltooid.
- 13 Haal alle onderdelen los en spoel ze onder de kraan af met lauwwarm water.

Ontkalkingsprocedure

Gebruik alleen de ontkalker voor de Philips. Gebruik in geen geval een ontkalker op basis van zwavelzuur, zoutzuur, sulfaminezuur of azijnzuur (azijn) omdat deze het waterdoorloopsysteem van het apparaat kunnen beschadigen en kalkaanslag niet goed oplossen. Uw garantie vervalt als u niet de ontkalker van Philips gebruikt. Als u het apparaat niet ontkalkt, vervalt tevens uw garantie. U kunt de Philips-ontkalkingsoplossing kopen in de onlineshop op www.saeco.com/care.

- 1 Wanneer het apparaat aangeeft dat het ontkalkt (Fig. 38) moet worden, drukt u op de OK-knop om de ontkalkingsprocedure te starten. Als u het apparaat wilt ontkalken zonder dat daarom wordt gevraagd, tikt u op de MENU-knop, scrolt u om START CALC CLEAN (ontkalken starten) te selecteren en drukt u op de OK-knop om uw keus te bevestigen.
 - Op het display wordt u eraan herinnerd de melkkan te plaatsen (Fig. 39). Vul de melkkan met water tot aan de niveuaanduiding MIN. Plaats de melkkan in het apparaat en open de melkschuimuitloop.
 - Op het display wordt u eraan herinnerd de melkschuimuitloop te openen (Fig. 40).
 - Op het display wordt u eraan herinnerd het AquaClean-filter te verwijderen (Fig. 41).
- 2 Verwijder het espressorek van de lekbak.
- 3 Haal de lekbak en de koffiedikbak uit het apparaat, maak ze leeg en plaats ze weer terug in het apparaat.
- 4 Haal het waterreservoir uit het apparaat en leeg het.
- 5 Plaats een grote kom (1,5 l) onder de koffie-uitloop.
- 6 Giet de hele fles Philips-ontkalker leeg in het waterreservoir en vul het reservoir met water tot aan het CALC CLEAN-niveau (Fig. 42). Plaats het waterreservoir vervolgens weer in het apparaat en druk op de OK-knop.
- 7 De eerste fase van de ontkalkingsprocedure wordt gestart. De ontkalkingsprocedure duurt circa 30 minuten en bestaat uit een ontkalkingscyclus en een spoelcyclus.
- 8 Laat het apparaat doorgaan met de afgifte van de ontkalkingsoplossing tot op het display wordt aangegeven dat het waterreservoir leeg is.
- 9 Leeg het waterreservoir, spoel het om en vul het opnieuw met vers water tot aan de CALC CLEAN-niveuaanduiding.
- 10 Haal de melkkan uit het apparaat en spoel de kan om. Vul de melkkan met vers water tot aan de MIN-niveuaanduiding en plaats de kan weer in het apparaat. Open vervolgens de melkschuimuitloop.
- 11 Leeg de kom en plaats deze weer onder de koffie-uitloop. Druk op OK om te bevestigen dat de kom is geplaatst.
- 12 De tweede fase van de ontkalkingsprocedure wordt gestart. Dit is de spoelfase die 3 minuten duurt. Op het display worden het pictogram voor het spoelen en de duur van de fase weergegeven.

- 13 Wacht tot het apparaat stopt met de afgifte van water. De ontkalkingsprocedure is beëindigd wanneer er een vinkje op het display verschijnt.
- 14 Druk op de OK-knop om de ontkalkingsprocedure af te sluiten. Het apparaat warmt op en voert de automatische spoelcyclus uit.
- 15 Reinig de melkkan na afloop van de ontkalkingsprocedure (zie 'Wekelijkse reiniging van de melkkan').
- 16 Reinig de zetgroep na afloop van de ontkalkingsprocedure (zie 'De zetgroep schoonmaken onder de kraan').
- 17 Plaats een nieuw AquaClean-filter in het waterreservoir.

Tip: Als u een AquaClean-filter gebruikt, hoeft u de machine minder vaak te ontkalken!

Wat u moet doen als de ontkalkingsprocedure wordt onderbroken

Beëindig de ontkalkingsprocedure door op de aan/uit-knop op het bedieningspaneel te drukken. Ga als volgt te werk als de ontkalkingsprocedure wordt onderbroken voordat deze is voltooid:

- 1 Giet het waterreservoir leeg en spoel het reservoir grondig uit.
- 2 Vul het waterreservoir tot aan de CALC CLEAN-aanduiding met vers water en schakel het apparaat weer in. Het apparaat warmt op en voert een automatische spoelcyclus uit.
- 3 Voer een handmatige spoelcyclus uit voordat u koffiezet. Als u een handmatige spoelcyclus wilt uitvoeren, tapt u eerst een half reservoir heet water en zet u vervolgens 2 koppen voorgemalen koffie zonder gemalen koffie toe te voegen.

Opmerking: Als de ontkalkingsprocedure niet volledig is uitgevoerd, moet de ontkalkingsprocedure zo snel mogelijk opnieuw worden uitgevoerd.

Waarschuwingspictogrammen en foutcodes

Betekenis van de waarschuwingspictogrammen



Vul het waterreservoir tot aan de MAX-aanduiding met vers water.



De zetgroep wordt geblokkeerd door gemalen koffie. Maak de zetgroep schoon.



Het bonenreservoir is leeg. Vul het bonenreservoir met koffiebonen.



Plaats het lekbakje en sluit de servicedeur.



De zetgroep bevindt zich niet in het apparaat of is niet goed geplaatst. Plaats de zetgroep.



Als een foutcode wordt weergegeven op het display, controleert u de sectie 'Betekenis van foutcodes' om na te gaan wat de code op het display betekent en wat u kunt doen. Het apparaat kan niet worden gebruikt wanneer dit pictogram op het display wordt weergegeven.



De koffiedikbak is vol. Zorg ervoor dat het apparaat is ingeschakeld. Verwijder vervolgens de koffiedikbak en maak hem leeg.



Er zit lucht in het apparaat. Plaats een kop onder de heetwateruitloop en selecteer OK om de ontluichting te starten. Zorg dat de heetwateruitloop is geplaatst voordat u de procedure start.

Betekenis van foutcodes

Hieronder vindt u een lijst van foutcodes voor problemen die u zelf kunt oplossen. Video-instructies zijn beschikbaar op www.philips.com/coffee-care. Als opnieuw een foutcode wordt weergegeven, kunt u contact opnemen met het Philips Consumer Care Center in uw land. Zie de garantieverklaring voor contactgegevens.

| Foutcode | Probleem | Mogelijke oplossing |
|----------|------------------------------------------------------------------------------------|----------------------------------------------------------------------------------------------------------------------------------------------------------------------------------------------------------------------------------------------------------------------------------------------------------------------------------------------------------------------------------------------------------------------------------------------------------------------------------------------------------------------------------------------|
| 01 | De koffietrechter is verstopt door gemalen koffie of een ander voorwerp. | Schakel het apparaat uit en haal de stekker uit het stopcontact. Haal de zetgroep uit het apparaat. Open vervolgens het deksel van het compartiment voor voorgemalen koffie. Steek de steel van een lepel in het compartiment en beweeg deze op en neer om te zorgen dat de aangekoekte gemalen koffie naar beneden valt (Fig. 29). Als de koffietrechter is verstopt door een voorwerp, verwijdert u dit voorwerp. Ga naar www.philips.com/coffee-care voor uitgebreide video-instructies. |
| 03 | De zetgroep is vuil of de onderdelen zijn niet goed gesmeerd. | Schakel het apparaat uit met de hoofdschakelaar. Spoel de zetgroep af met schoon water, laat deze aan de lucht drogen en smeer de onderdelen van de zetgroep (zie 'De zetgroep invetten'). Raadpleeg het hoofdstuk 'De zetgroep reinigen' of ga naar www.philips.com/coffee-care voor uitgebreide video-instructies. Schakel het apparaat vervolgens weer in. |
| 04 | De zetgroep is niet goed geplaatst. | Schakel het apparaat uit met de hoofdschakelaar. Haal de zetgroep uit het apparaat en plaats deze opnieuw in het apparaat. Controleer of de zetgroep in de juiste stand staat voordat u deze plaatst. Raadpleeg het hoofdstuk 'De zetgroep' of ga naar www.philips.com/coffee-care voor uitgebreide video-instructies. Schakel het apparaat vervolgens weer in. |
| 05 | Er zit lucht in het waterdoorloopsysteem. | Start het apparaat opnieuw op door het uit en weer in te schakelen met de hoofdschakelaar. Als dit werkt, tapt u 2 tot 3 koppen heet water. Ontkalk het apparaat als u dit langere tijd niet hebt gedaan. |
| | Het AquaClean-filter is vóór de installatie niet goed geprepareerd of is verstopt. | Verwijder het AquaClean-filter en probeer opnieuw koffie te zetten. Als dat werkt, zorgt u ervoor dat het AquaClean-filter goed wordt geprepareerd voordat u het terugplaatst (zie 'Het AquaClean-filter voorbereiden voor activatie'). Plaats het AquaClean-filter weer in het waterreservoir. Als het probleem nog steeds niet is opgelost, is het filter verstopt en moet het worden vervangen. |
| 14 | Het apparaat is oververhit. | Schakel het apparaat uit en na 30 seconden weer in. |

Accessoires bestellen

Gebruik alleen Philips-onderhoudsproducten om het apparaat te reinigen en te ontkalken. Deze producten kunt u kopen bij uw plaatselijke leverancier, bij erkende servicecenters of online op www.philips.com/coffee-care.

Onderhoudsproducten en typenummers:

- Ontkalkingsoplossing CA6700
- AquaClean-filter CA6903
- Zetgroepsmeermiddel HD5061
- Koffieolieverwijderingstabletten CA6704
- Reiniger melkdoorloopsysteem CA6705
- Onderhoudsset CA6707

Problemen oplossen

In dit hoofdstuk worden in het kort de meest voorkomende problemen behandeld die zich kunnen voordoen tijdens het gebruik van het apparaat. Ondersteuningsvideo's en een complete lijst van veelgestelde vragen vindt u op www.philips.com/coffee-care. Als u het probleem niet kunt oplossen, kunt u contact opnemen met het Consumer Care Center in uw land. Zie de garantieverklaring voor contactgegevens.

| Probleem | Oorzaak | Oplossing |
|--------------------------------------------------------------------------------------|-------------------------------------------------------------------------------------------------------------------------------------------------------------------------------|-------------------------------------------------------------------------------------------------------------------------------------------------------------------------------------------------|
| De lekbak is snel vol. | Dit is normaal. Het apparaat gebruikt water om het interne doorloopsysteem en de zetgroep te spoelen. Via het interne systeem stroomt er wat water rechtstreeks in de lekbak. | Leeg de lekbak wanneer de indicator voor een volle lekbak boven het deksel van de lekbak uitkomt. |
| | | Plaats het espressorek onder de uitloop om het spoelwater op te vangen. |
| Het apparaat bevindt zich in de DEMO-modus. | U hebt langer dan 8 seconden op de standby-knop gedrukt. | Schakel het apparaat uit en weer in met de hoofdschakelaar op de achterzijde van het apparaat. |
| Het pictogram dat aangeeft dat de koffiedikbak vol is, wordt nog steeds weergegeven. | U hebt de koffiedikbak geleegd terwijl het apparaat was uitgeschakeld. | Leeg de koffiedikbak altijd wanneer het apparaat is ingeschakeld. Als u de koffiedikbak leegt terwijl het apparaat is uitgeschakeld, wordt de koffiecyclusteller niet gereset. |
| | U hebt de koffiedikbak te vroeg teruggeplaatst. | Plaats de koffiedikbak pas terug wanneer u op het scherm wordt gevraagd om de bak terug te plaatsen. |
| Ik kan de zetgroep niet verwijderen. | De zetgroep staat niet in de juiste stand. | Reset het apparaat als volgt: Plaats de lekbak en de koffiedikbak terug. Sluit vervolgens de servicedeur en schakel het apparaat uit en weer in. Probeer opnieuw om de zetgroep te verwijderen. |

| Probleem | Oorzaak | Oplossing |
|---------------------------------------------------|------------------------------------------------------------------------|------------------------------------------------------------------------------------------------------------------------------------------------------------------------------------------------------------------------------------------------------------|
| | U hebt de koffiedikbak niet verwijderd. | Verwijder de koffiedikbak voordat u de zetgroep verwijdert. |
| Ik kan de zetgroep niet in het apparaat plaatsen. | De zetgroep staat niet in de juiste stand. | Reset het apparaat als volgt: Plaats de lekbak en de koffiedikbak terug. Laat de zetgroep buiten het apparaat. Sluit de servicedeur en schakel het apparaat in en uit. Zet de zetgroep vervolgens in de juiste stand en plaats deze terug in het apparaat. |
| | Het apparaat is nog bezig met de ontkalkingsprocedure. | U kunt de zetgroep niet verwijderen zolang de ontkalkingsprocedure aan de gang is. Voltooi eerst de ontkalkingsprocedure en verwijder dan de zetgroep. |
| De koffie is waterig. | De molen is op een te grove maling ingesteld. | Stel de molen in op een fijnere maling (lagere stand). |
| | De uitgang van het koffiekanaal is verstopt. | Maak de uitgang van het koffiekanaal schoon met de steel van een lepel. Schakel het apparaat vervolgens uit en weer in. |
| | Het apparaat is bezig zichzelf in te stellen. | Zet een paar koppen koffie. |
| | De zetgroep is vuil of moet worden gesmeerd. | Maak de zetgroep schoon en smeer de onderdelen ervan. |
| De koffie is niet heet genoeg. | De koppen die u gebruikt, zijn koud. | Verwarm de koppen voor door ze af te spoelen met heet water. |
| | De ingestelde temperatuur is te laag. Controleer de menu-instellingen. | Stel in het menu de temperatuur in op hoog. |
| | U hebt melk toegevoegd. | Of u nu koude of warme melk toevoegt, door de melk wordt de koffie altijd iets minder warm. |
| Er lekt koffie uit de koffie-uitloop. | De koffie-uitloop is verstopt. | Maak de koffie-uitloop en de openingen van de uitloop schoon met een pijpenrager. |
| | De uitgang van het koffiekanaal is verstopt. | Maak de uitgang van het koffiekanaal grondig schoon met de steel van het maatschepje of van een lepel. Schakel het apparaat vervolgens uit en weer in. |

| Probleem | Oorzaak | Oplossing |
|-------------------------------------------------------------------------|---------------------------------------------------------------------------------------------------------------------------------------------------------------|------------------------------------------------------------------------------------------------------------------------------------------------------------------------------------------------------------------------------------------------------------------------------------------------------------------------------------|
| Er komt geen koffie uit het apparaat of de koffie komt er langzaam uit. | Het AquaClean-filter is vóór de installatie niet goed geprepareerd of is verstopt. | Verwijder het AquaClean-filter en probeer opnieuw koffie te zetten. Als dat werkt, controleert u of het AquaClean-filter goed is geprepareerd voordat u het terugplaatst. Plaats het geprepareerde filter terug op zijn plaats. Als het probleem nog steeds niet is opgelost, is het filter verstopt en moet het worden vervangen. |
| | De molen is op een te fijne maling ingesteld. | Stel de molen in op een grovere maling (hogere stand). |
| | De zetgroep is vuil. | Maak de zetgroep schoon. |
| | De koffie-uitloop is vuil. | Maak de koffie-uitloop en de openingen van de uitloop schoon met een naald. |
| | De leidingen van het apparaat zijn geblokkeerd door kalk. | Ontkalk het apparaat. |
| De melk schuimt niet op. | De melkkan is vuil of niet goed geplaatst. | Maak de melkkan schoon en zorg ervoor dat u de kan goed plaatst. |
| | De melkschuimuitloop is niet volledig geopend. | Zorg dat de melkschuimuitloop in de juiste stand staat. |
| | De melkkan is niet volledig in elkaar gezet. | Zorg ervoor dat alle onderdelen goed in elkaar zijn gezet en dat met name de melkslang goed is geplaatst. |
| | Het soort melk dat u gebruikt, is niet geschikt voor opschuimen. | Verschillende soorten melk leveren verschillende hoeveelheden schuim van verschillende kwaliteit. We hebben verschillende soorten melk getest en de volgende soorten melk leveren goede resultaten bij het opschuimen: halfvolle of volle koeienmelk, sojamelk en lactosevrije melk. |
| De koffie spettert. | De afstand tussen de kop en de uitloop is te groot. | Plaats het espressorek op de lekbak, onder de uitloop. |
| De melk spettert. | De gebruikte melk is niet koud genoeg. | Gebruik koude melk die rechtstreeks uit de koelkast komt. |
| Het lijkt alsof het apparaat lekt. | Het apparaat gebruikt water om het interne doorloopsysteem en de zetgroep te spoelen. Via het interne systeem stroomt er wat water rechtstreeks in de lekbak. | Leeg de lekbak wanneer de indicator voor een volle lekbak boven het deksel van de lekbak uitkomt. Plaats het espressorek onder de uitloop om het spoelwater op te vangen. |

| Probleem | Oorzaak | Oplossing |
|----------------------------------------------------------------------------------|----------------------------------------------------------------------------------------------------------------------------------------------------------------------------------------------------------------------------------------|----------------------------------------------------------------------------------------------------------------------------------------------------------------------------------------------------------------------------------------------------------------|
| | De lekbak is te vol en stroomt over, waardoor het lijkt alsof het apparaat lekt. | Leeg de lekbak wanneer de indicator voor een volle lekbak boven het deksel van de lekbak uitkomt. Plaats het espressorek onder de uitloop om het spoelwater op te vangen. |
| | Het apparaat staat niet op een horizontale ondergrond. | Plaats het apparaat op een horizontale ondergrond zodat de indicator voor een volle lekbak goed werkt. |
| Ik kan het AquaClean-filter niet activeren en het apparaat vraagt om ontkalking. | Het filter is niet op tijd vervangen nadat het pictogram voor het AquaClean-filter begon te knipperen en de capaciteit was teruggelopen naar 0%. | Ontkalk eerst het apparaat en installeer vervolgens het AquaClean-filter. |
| | U hebt het AquaClean-filter niet geplaatst tijdens de eerste installatie, maar pas nadat er ongeveer 25 koppen koffie (koppen van 100 ml) zijn gezet. Het apparaat moet volledig kalkvrij zijn voordat u het AquaClean-filter plaatst. | Ontkalk eerst het apparaat en installeer vervolgens een nieuw AquaClean-filter. Na de ontkalking wordt de filterteller weer ingesteld op 0/8. Bevestig altijd de activering van het filter in het apparaatmenu. Doe dit ook nadat u het filter hebt vervangen. |
| Het nieuwe waterfilter past niet. | U probeert een ander filter dan het AquaClean-filter te installeren. | Het AquaClean-filter is het enige filter dat in het apparaat past. |
| Het apparaat maakt een geluid. | Het is normaal dat het apparaat geluid maakt tijdens het gebruik. | Als het apparaat een ander soort geluid begint te maken dan normaal, moet u de zetgroep mogelijk schoonmaken en smeren (zie 'De zetgroep invetten'). |



www.philips.com/coffee-care



421946041102



>75% recycled paper